

Karniesen
Stiegegriffstützen
Treppegeländer
Handlauffseil
Bilderschienen
Teppichstangen
Bar-Reling

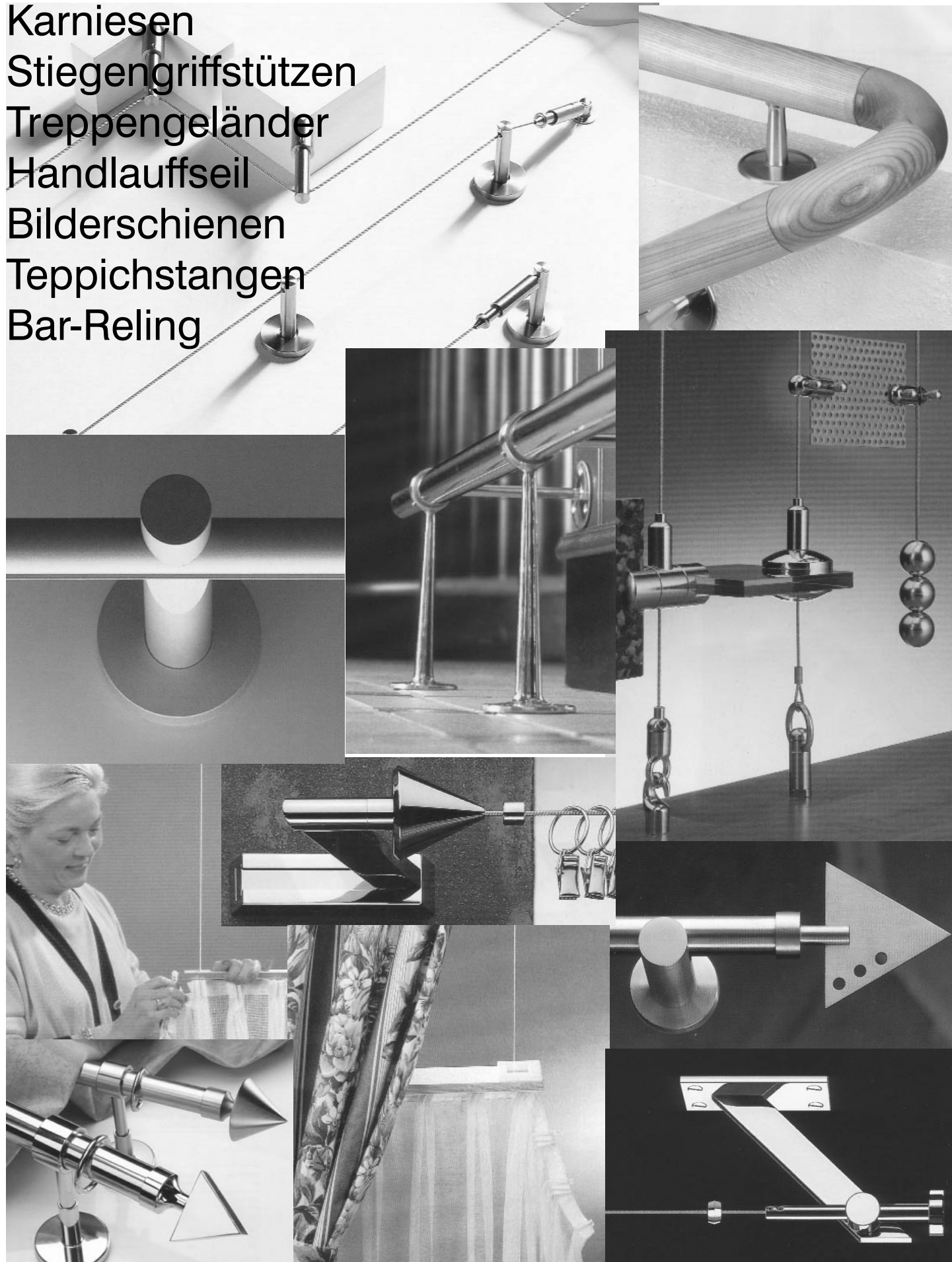

Karniesen aus Aluminiumprofil

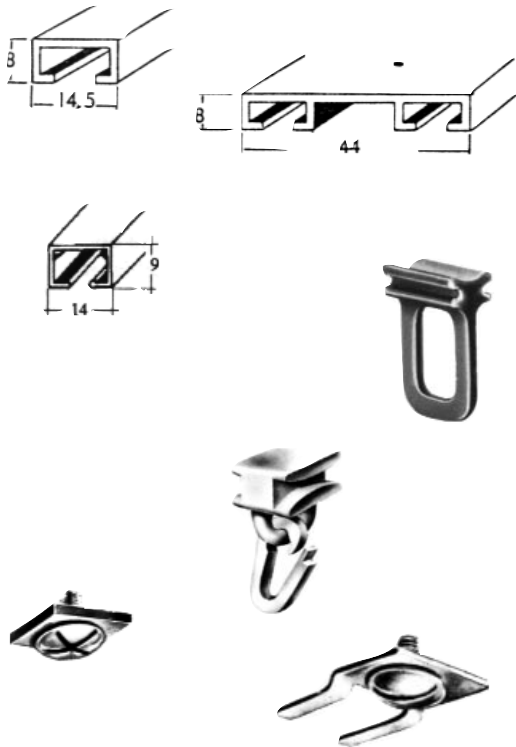

Art. Nr.	Bezeichnung	VE	incl.	Preis exkl. MWSt.
Karniesenprofil				
Stangenlänge 6000mm		Preis/m, Zuschnitt +30%		
309-26110200	einläufig roh	1	1,35	1,13
309-26111210	einläufig natur eloxiert	1	2,20	1,83
309-26113200	zweiläufig roh	1	4,45	3,71
Gleiter				
für einläufiges Karniesenprofil, Kunststoff				
220-0165GL220	weiß	100	0,15	0,13
220-0165GL223	braun	100	0,15	0,13
Gleiter				
für ein- und zweiläufiges Karniesenprofil				
309-26970500	Kunststoff weiß	100	0,05	0,04
Feststeller				
220-0157FK127	Eisen verzinkt	50	0,50	0,41
220-0157RK127	Eisen verzinkt	50	0,65	0,54

Liftstabkarniese

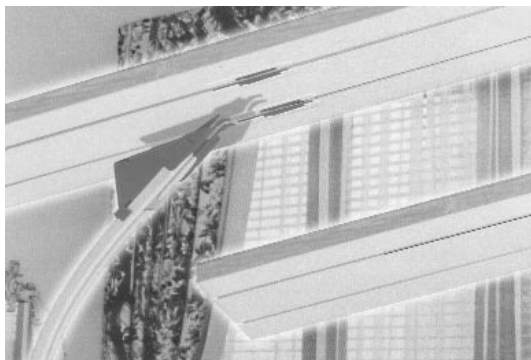

Schienenkörper komplett

im Preis beinhaltet:

16 oder 32 Gleiter je Laufmeter, Feststeller, Befestigungsmaterial für Wand oder Deckenmontage, Liftschleusen

		Preis/m	
299-le1	1 läufig, weiß	10,80	9,00
299-le2	2 läufig, weiß	15,20	12,67
299-le3	3 läufig, weiß	17,50	14,58

Liftstab

299-4031a	für Raumhöhe bis 2,5m	1	34,50	28,75
299-4032a	für Raumhöhe bis 3m	1	38,00	31,67

Schienenkörper weiß

Stangenlänge 5300mm

Preis/m, Zuschnitt +30%

299-se001	einläufig	10	5,10	4,25
299-se002	zweiläufig	10	5,80	4,83
299-se003	dreiläufig	10	9,90	8,25

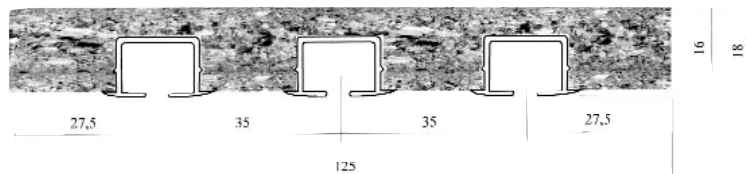
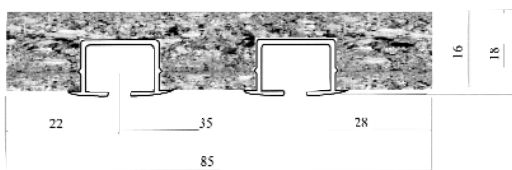
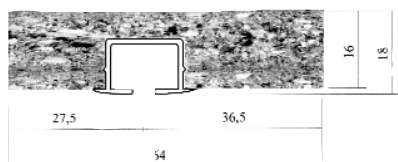

Karniesen auf Sonderanfertigung

Art. Nr.	Bezeichnung	VE	incl.	Preis exkl. MWSt.
----------	-------------	----	-------	----------------------

Auswahl Blenden

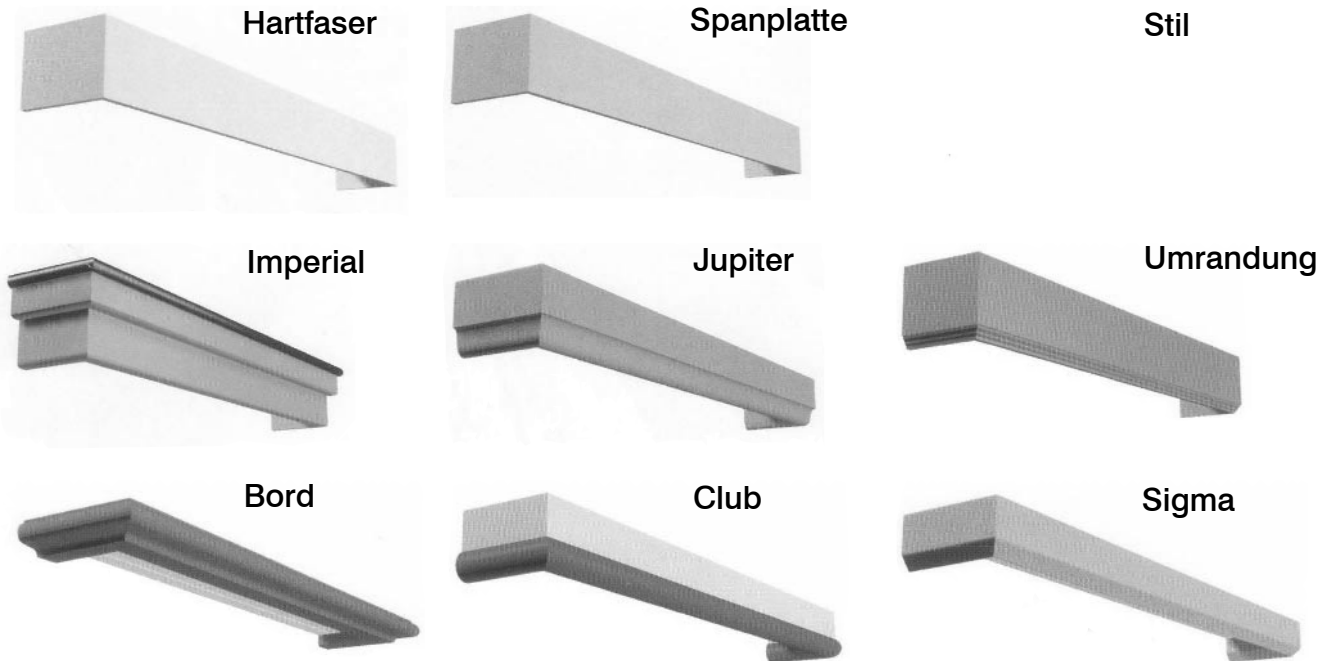

Auswahl Holzfarben

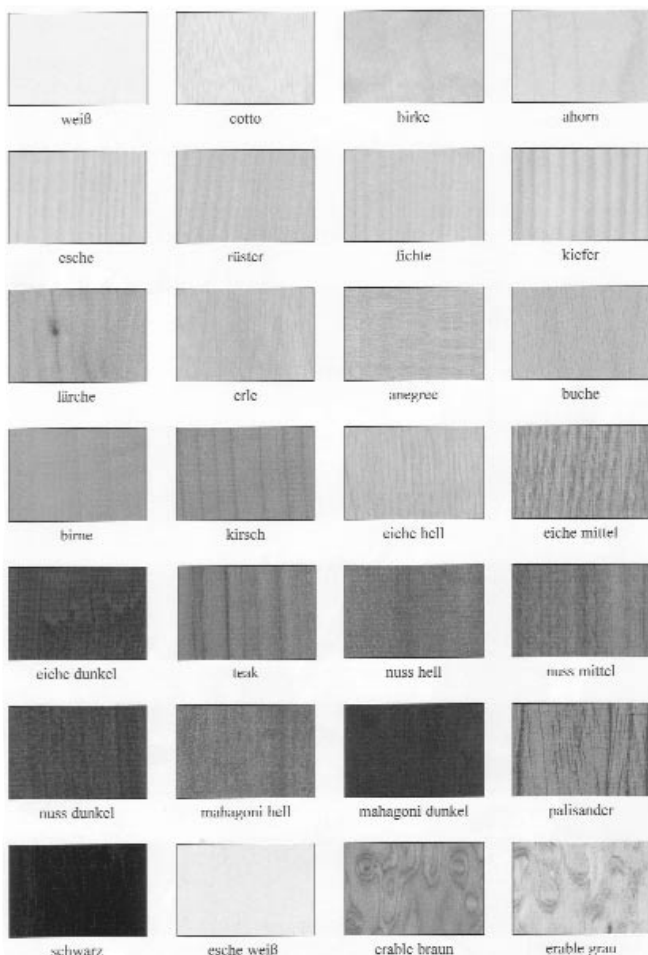

Die Modelle **Metal-Lift**, **Super-Lift**, **Euro-Lift** und **Liftstabkarniesen** können wahlweise ohne Bledde oder mit Bledde ausgestattet werden.

Farbausführungen

Hartfaserblende: roh, furniert lackiert, weiß beschichtet, farbig lackiert
Spanplattenblende: roh

Sperrholzblende: roh, furniert lackiert, weiß beschichtet, farbig lackiert
andere Zierblenden: auf Anfrage

Liftstabkarniese

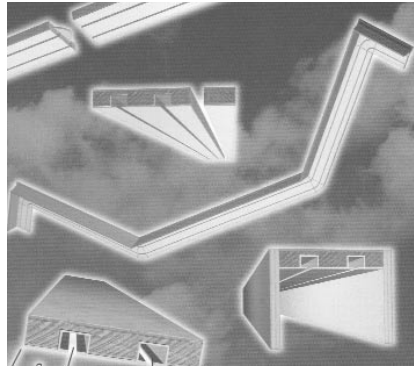
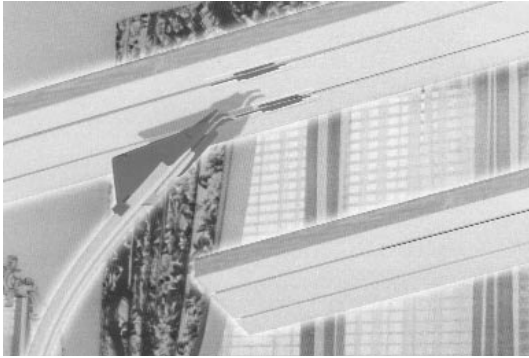

Art. Nr.	Bezeichnung	VE	incl.	Preis exkl. MWSt.
----------	-------------	----	-------	----------------------

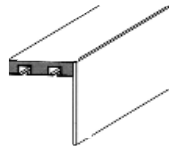

mit Harfaserblende roh

im Preis beinhaltet:
32 Gleiter je Laufmeter, Feststeller, Befestigungsmaterial für
Wand oder Deckenmontage, Liftschleusen

Art. Nr.	Blendenhöhe	Preis/m	Preis	exkl. MWSt.
299-	Blendenhöhe 6,5cm	23,00	19,17	
299-	Blendenhöhe 8cm	23,50	19,58	
299-	Blendenhöhe 10cm	25,00	20,83	

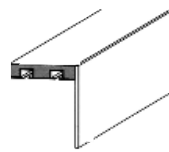

mit Harfaserblende weiß beschichtet oder furnier bzw.farbig lackerit

im Preis beinhaltet:
32 Gleiter je Laufmeter, Feststeller, Befestigungsmaterial für
Wand oder Deckenmontage, Liftschleusen

Art. Nr.	Blendenhöhe	Preis/m	Preis	exkl. MWSt.
299-	Blendenhöhe 6,5cm	23,50	19,58	
299-	Blendenhöhe 8cm	24,50	20,42	
299-	Blendenhöhe 10cm	26,50	22,08	

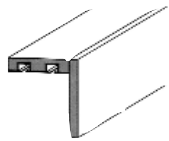

mit Spanplattenblende roh

im Preis beinhaltet:
32 Gleiter je Laufmeter, Feststeller, Befestigungsmaterial für
Wand oder Deckenmontage, Liftschleusen

Art. Nr.	Blendenhöhe	Preis/m	Preis	exkl. MWSt.
299-	Blendenhöhe 6,5cm	21,00	17,50	
299-	Blendenhöhe 6,5cm	22,00	18,33	
299-	Blendenhöhe 8cm	22,50	18,75	
299-	Blendenhöhe 10cm	23,00	19,17	
299-	Blendenhöhe 12cm	24,00	20,00	
299-	Blendenhöhe 15cm	25,00	20,83	

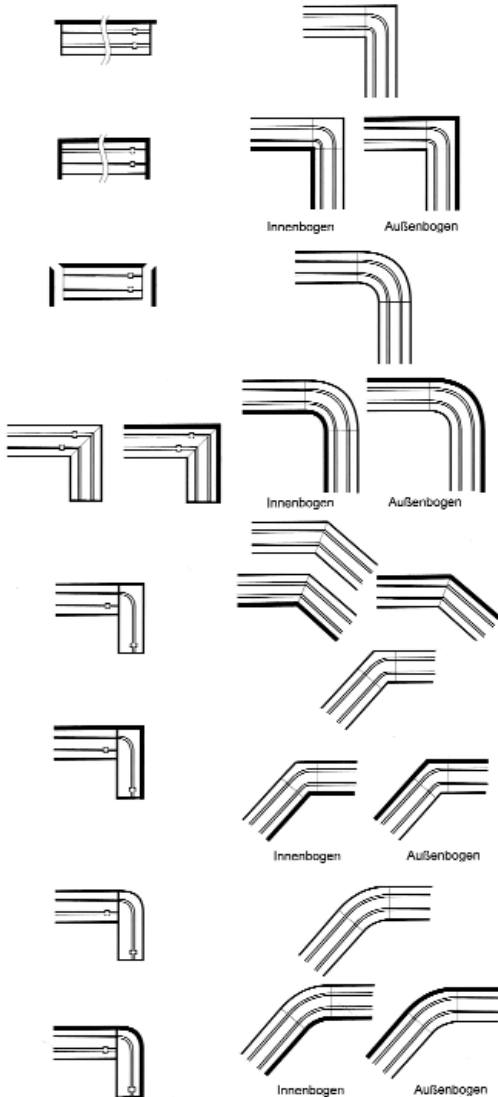

Art. Nr.	Blendenhöhe	VE	Preis	exkl. MWSt.
299-4031a	für Raumhöhe bis 2,5m	1	34,50	28,75
299-4032a	für Raumhöhe bis 3m	1	38,00	31,67

Liftstab



Wir montieren!

Karniese/m	20,-
Wegzeitpauschale	16 - 50,- in Wien
Monteurstunde	75,-
Preise incl. Mwst.	

Karniese Metall-Lift und Metall-Teillift



Art. Nr.	Bezeichnung	VE	incl.	Preis exkl. MWSt.
----------	-------------	----	-------	----------------------

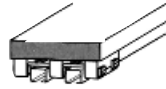

ohne Blende einläufig

im Preis beinhaltet:
16 Gleiter je Laufmeter, Feststeller, Befestigungsmaterial für
Wand oder Deckenmontage

299-	Länge 1,4m		73,00	60,83
299-	Länge 2m		87,50	72,92
299-	Länge 3m		111,00	92,50
299-	Länge 4m		134,50	112,08

ohne Blende zweiläufig

im Preis beinhaltet:
32 Gleiter je Laufmeter, Feststeller, Befestigungsmaterial für
Wand oder Deckenmontage

			Preis/m	
299-	Länge 1,4m		102,00	85,00
299-	Länge 2m		117,00	97,50
299-	Länge 3m		143,00	119,17
299-	Länge 4m		168,00	140,00

Beispiele Ausführungen:

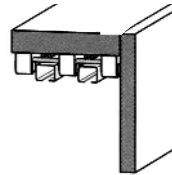

mit Spanplattenblende 8cm roh einläufig

im Preis beinhaltet:
16 Gleiter je Laufmeter, Feststeller, Befestigungsmaterial für
Wand oder Deckenmontage

299-	Länge 1,4m		83,00	69,17
299-	Länge 2m		100,00	83,33
299-	Länge 3m		128,00	106,67
299-	Länge 4m		156,00	130,00

mit Spanplattenblende 8cm roh zweiläufig

im Preis beinhaltet:
32 Gleiter je Laufmeter, Feststeller, Befestigungsmaterial für
Wand oder Deckenmontage

299-	Länge 1,4m		112,00	93,33
299-	Länge 2m		130,00	108,33
299-	Länge 3m		160,00	133,33
299-	Länge 4m		190,00	158,33

Teillift ab 4m empfohlen!

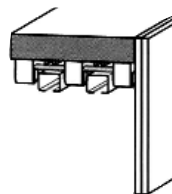
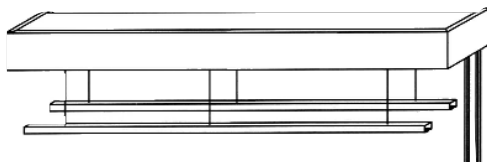

mit Sperrholzblende 8cm roh einläufig

im Preis beinhaltet:
16 Gleiter je Laufmeter, Feststeller, Befestigungsmaterial für
Wand oder Deckenmontage

299-	Länge 1,4m		92,00	76,67
299-	Länge 2m		113,00	94,17
299-	Länge 3m		147,00	122,50
299-	Länge 4m		182,00	151,67

mit Sperrholzblende 8cm roh zweiläufig

im Preis beinhaltet:
32 Gleiter je Laufmeter, Feststeller, Befestigungsmaterial für
Wand oder Deckenmontage

299-	Länge 1,4m		121,00	100,83
299-	Länge 2m		143,00	119,17
299-	Länge 3m		180,00	150,00
299-	Länge 4m		216,00	180,00



Wir montieren!

Preise für Karniesen mit anderen Blenden, Aufpreise für Sonderausführungen, wie z.B. Retouren, Erker auf Anfrage.

Karniese Super-Lift



Art. Nr.	Bezeichnung	VE	incl.	Preis exkl. MWSt.
----------	-------------	----	-------	----------------------

100cm der Schiene sind absenkbar

Vorhangschiene aus Paneelplatte gefertigt, mit Kunststoff-Abdeckprofil in weiß oder braun.

ohne Blende zweiläufig

im Preis beinhaltet:

32 Gleiter je Laufmeter, Feststeller, Befestigungsmaterial für Wand oder Deckenmontage

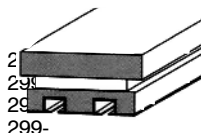

299-	Länge 1,4m	76,00	63,33
299-	Länge 2m	88,50	73,75
299-	Länge 3m	109,00	90,83
299-	Länge 4m	130,00	108,33

Beispiele Ausführungen:

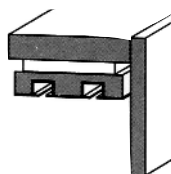
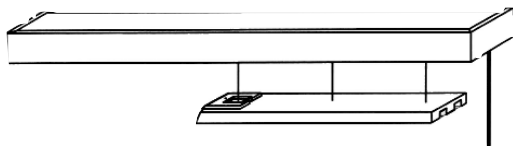

mit Spanplattenblende 8cm roh zweiläufig

im Preis beinhaltet:

32 Gleiter je Laufmeter, Feststeller, Befestigungsmaterial für Wand oder Deckenmontage

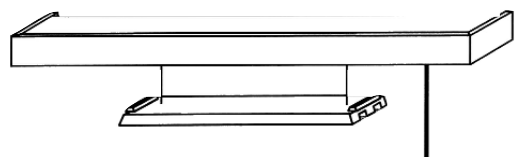

299-
299-
299-
299-

299-	Länge 1,4m	85,50	71,25
299-	Länge 2m	101,00	84,17
299-	Länge 3m	126,00	105,00
299-	Länge 4m	151,00	125,83

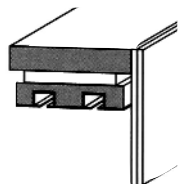
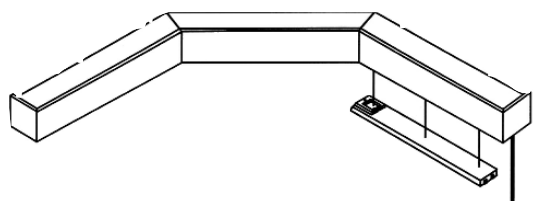

mit Sperrholzblende 8cm roh zweiläufig

im Preis beinhaltet:

32 Gleiter je Laufmeter, Feststeller, Befestigungsmaterial für Wand oder Deckenmontage

299-
299-
299-
299-

299-	Länge 1,4m	95,00	79,17
299-	Länge 2m	114,00	95,00
299-	Länge 3m	146,00	121,67
299-	Länge 4m	178,00	148,33



Wir montieren!

Karniese Euro-Lift



Art. Nr.	Bezeichnung	VE	incl.	Preis exkl. MWSt.
----------	-------------	----	-------	----------------------

100cm der Schiene sind absenkbar

Vorhangschiene aus Paneelplatte gefertigt, mit Kunststoff-Abdeckprofil in weiß oder braun.

Beispiele Ausführungen:

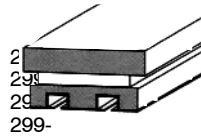
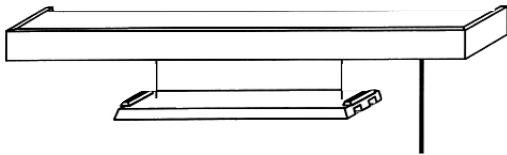

ohne Blende zweiläufig

im Preis beinhaltet:

32 Gleiter je Laufmeter, Feststeller, Befestigungsmaterial für Wand oder Deckenmontage

Länge 1,4m	143,00	119,17
Länge 2m	160,00	133,33
Länge 3m	188,00	156,67
Länge 4m	217,00	180,83

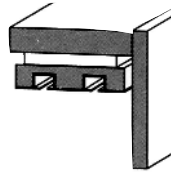

mit Spanplattenblende 8cm roh zweiläufig

im Preis beinhaltet:

32 Gleiter je Laufmeter, Feststeller, Befestigungsmaterial für Wand oder Deckenmontage

299-
299-
299-
299-

Länge 1,4m	153,00	127,50
Länge 2m	173,00	144,17
Länge 3m	206,00	171,67
Länge 4m	246,00	205,00

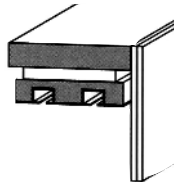

mit Sperrholzblende 8cm roh zweiläufig

im Preis beinhaltet:

32 Gleiter je Laufmeter, Feststeller, Befestigungsmaterial für Wand oder Deckenmontage

299-
299-
299-
299-

Länge 1,4m	159,00	132,50
Länge 2m	178,00	148,33
Länge 3m	210,00	175,00
Länge 4m	242,00	201,67



Wir montieren!

Preise für Karniesen mit anderen Blenden, Aufpreise für Sonderausführungen, wie z.B. Retouren, Erker auf Anfrage.

Karniesenzubehör

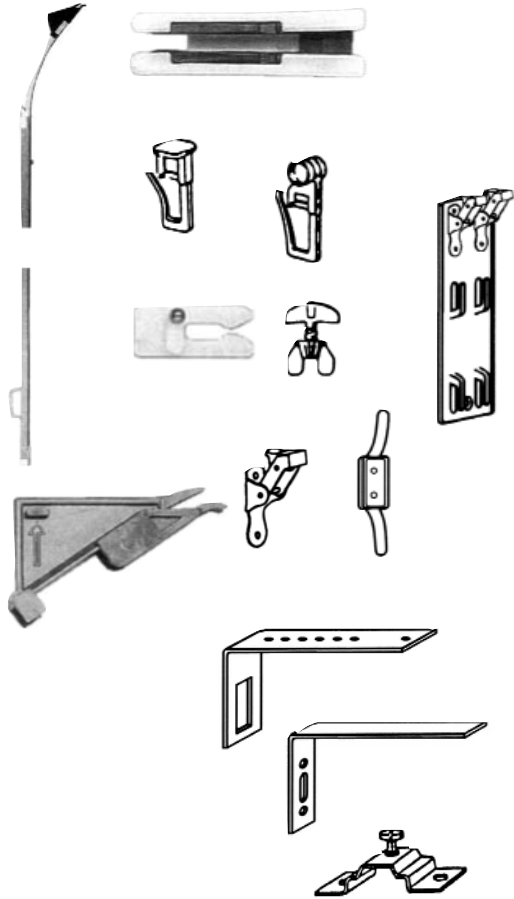

Art. Nr.	Bezeichnung	VE	incl.	Preis exkl. MWSt.
299-401	Liftschleuse	100	1,95	1,63
299-401e	Liftschleuse eingebaut	1	2,70	2,25
299-4020	Endfeststeller zum Nageln	10	0,25	0,21
299-1354	Universalfeststeller	10	0,25	0,21
299-2403	Gleiter	100	0,05	0,04
299-2422	Rollengleiter	100	0,05	0,04
299-4033a	Ersatzspitze für Liftstab	1	4,90	4,08
299-1312wf	Schnurhalter Kunststoff weiß	1	1,15	0,96
299-1310	Schnurschnapper	1	1,95	1,63
299-13220	Schnurschnapperplatte ohne Schnurschnapper	1	5,30	4,42
299-13222	Schnurschnapperplatte mit 2 Schnurschnapper	1	11,40	9,50
Liftstab				
299-4031a	für Raumhöhe bis 2,5m	1	34,50	28,75
299-4032a	für Raumhöhe bis 3m	1	38,00	31,67
Wandträger 4mm stark				
299-148085	85mm Länge	1	2,15	1,79
299-148120	120mm Länge	1	2,55	2,13
299-148160	160mm Länge	1	3,00	2,50
299-146060	60mm Länge	1	1,90	1,58
299-146085	85mm Länge	1	2,00	1,67
299-146120	120mm Länge	1	2,30	1,92
299-146150	150mm Länge	1	2,60	2,17
Brettklemme				
299-1530	verzinkt	1	0,35	0,29

Messing Karniesen Ø13mm

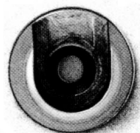

Karniesenrohr Ø13mm

Stangenlänge 5000mm

Preis/m, Zuschnitt +30%

254-85213L	Messing poliert lackiert	1	10,90	9,08
220-0250132	Messing ummantelt poliert lackiert	1	8,20	6,83
220-0250135	Messing ummantelt vernickelt	1	9,50	7,92

Wandträger Ausladung 40mm, für Ø13mm

254-84413L40	Messing poliert lackiert	1	5,20	4,33
254-84413R40	Messing verchromt	1	5,80	4,83

Endträger für Ø13mm

254-861113L	Messing poliert lackiert	1	3,60	3,00
254-861113R	Messing verchromt	1	3,90	3,25

Träger für Ø13mm

254-86113LA	Messing poliert lackiert	1	3,60	3,00
254-86113RA	Messing verchromt	1	3,90	3,25

Endstück für Ø13mm

254-85013L	Messing poliert lackiert	1	0,80	0,67
254-85013R	Messing verchromt	1	1,15	0,96

Wandrosette für Ø13mm

254-84013L	Messing poliert lackiert	1	3,10	2,58
254-84013R	Messing verchromt	1	3,50	2,92

Zubehör für Ø13mm

814-161518	Karniesenring messing hohl	100	0,10	0,08
------------	----------------------------	-----	------	------

Messing Karniesen Ø16mm, Ø25mm

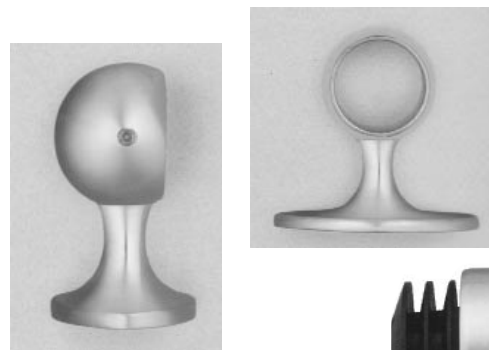

Art. Nr.	Bezeichnung	VE	incl.	Preis exkl. MWSt.
----------	-------------	----	-------	----------------------

Rohr Ø16mm

Stangenlänge 5000mm Preis/m, Zuschnitt +30%

290-20201610	Messing poliert	1	11,50	9,58
255-R16CG	chrom glänzend, Stange 1500mm	1	38,00	31,67

Endknopf Kegel für Ø16mm

430-335823	Messing poliert lackiert	1	17,50	14,58
430-335822	Chrom glänzend	1		

Endknopf Kugel für Ø16mm

430-336423	Messing poliert lackiert	1	15,50	12,92
430-336422	Chrom glänzend	1		

Wandträger einläufig für Ø16mm

430-119501623	geschlossen Messing poliert lackiert	1	23,00	19,17
430-119501622	Chrom glänzend	1		
430-4168023	offen Messing poliert lackiert	1		
430-4168022	Chrom glänzend	1		

Wandlager für Ø16mm

254-84016L	Messing poliert lackiert	1	3,40	2,83
254-84016R	Messing verchromt	1	3,70	3,08

Karniesenring für Ø16mm

430-82304	Messing poliert lackiert mit Faltenleghaken		0,80	0,67
-----------	--	--	------	------

Karniesenrohr Ø25mm

Stangenlänge 5000mm Preis/m, Zuschnitt +30%

290-25m	Messing ummantelt poliert lackiert	1	8,20	6,83
290-25c	Messing ummantelt vernickelt	1	9,30	7,75

Wandträger Ausladung 50mm, für Ø25mm

254-86125L50A	Messing poliert lackiert	1	12,60	10,50
254-86125R50A	Messing verchromt	1	14,20	11,83

Endträger Ausladung 50mm, für Ø25mm

254-86125L50	Messing poliert lackiert	1	25,50	21,25
254-86125R50	Messing verchromt	1	28,50	23,75

Endkappe für Ø25mm

254-90025L	Messing poliert lackiert	1	4,90	4,08
254-90025R	Messing verchromt	1	5,80	4,83

Haken für Ø25mm

254-80325L	Messing poliert lackiert	1	2,80	2,33
254-80325R	Messing verchromt	1	3,10	2,58

Messing Karniesen Ø20mm, Ø30mm

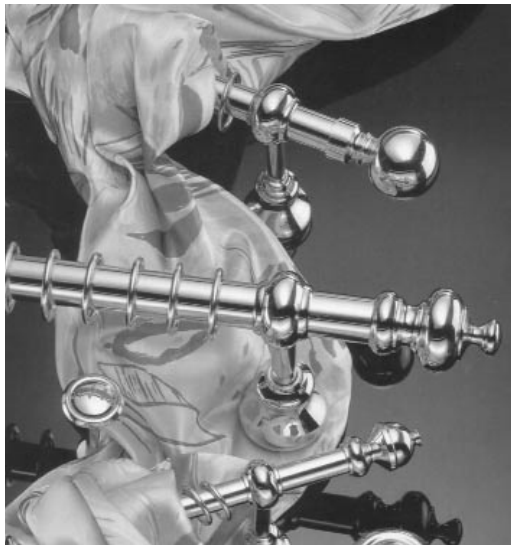

Art. Nr.	Bezeichnung	VE	incl.	Preis exkl. MWSt.
----------	-------------	----	-------	----------------------

Karniesenrohr

Stangenlänge 5000mm Preis/m, Zuschnitt +30%

290-20202010	Ø20mm Messing poliert lackiert	1	12,20	10,17
290-20202013	Ø20mm Messing verchromt	1	16,00	13,33
290-20302010	Ø30mm Messing poliert lackiert	1	19,00	15,83

Wandträger einläufig

430-1196023	Ø20mm Messing poliert lackiert	1	19,00	15,83
430-1196022	Ø20mm Messing verchromt	1	30,00	25,00
430-1198023	Ø30mm Messing poliert lackiert	1	37,50	31,25

Wandträger zweiläufig

430-11960223	Ø20mm Messing poliert lackiert	1	0	0
430-11960222	Ø20mm Messing verchromt	1		
430-11980223	Ø30mm Messing poliert lackiert	1		

Wandträger, Ausladung 70mm, für Ø20mm

254-84520L70	Messing poliert lackiert	1	15,50	12,92
254-84520R70	Messing verchromt	1	17,00	14,17

Wandträger mit Stütze für Ø30mm

254-86730140L	Messing poliert lackiert	1	0	0
---------------	--------------------------	---	---	---

Endknopf Zwiebel

430-12922023	Ø20mm Messing poliert lackiert	1	10,00	8,33
430-12922022	Ø20mm Messing verchromt	1	15,00	12,50
430-12933023	Ø30mm Messing poliert lackiert	1	18,50	15,42

Endknopf Kugel

430-12932023	Ø20mm Messing poliert lackiert	1	10,00	8,33
430-12932022	Ø20mm Messing verchromt	1	11,50	9,58
430-12853023	Ø30mm Messing poliert lackiert	1	18,50	15,42

Endkappe glatt

254-90020L	Ø20mm Messing poliert lackiert	1	4,40	3,67
254-90020R	Ø20mm Messing verchromt	1	4,90	4,08
254-90030L	Ø30mm Messing poliert lackiert	1	5,50	4,58

Endkappe glatt

430-12402023	Ø20mm Messing poliert lackiert	1	3,80	3,17
430-12402022	Ø20mm Messing verchromt	1	4,30	3,58

Wandlager Ø20mm

430-12202023	Ø20mm Messing poliert lackiert	1	9,00	7,50
430-12202322	Ø20mm Messing verchromt	1	10,30	8,58
430-12203023	Ø30mm Messing poliert lackiert	1	13,00	10,83

Karniesenring für

430-12502004	Ø20mm Messing poliert lackiert	1	0,80	0,67
430-12502003	Ø20mm Messing verchromt	1	1,20	1,00
430-12503004	Ø30mm Messing poliert lackiert	1	1,10	0,92

Faltenlegehaken

430-828	Kunststoff glasklar		0,10	0,08
---------	---------------------	--	------	------

Messing Karniesen Ø20mm, Innenlauf

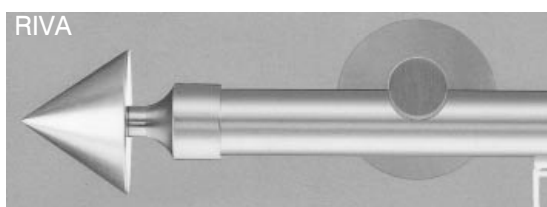
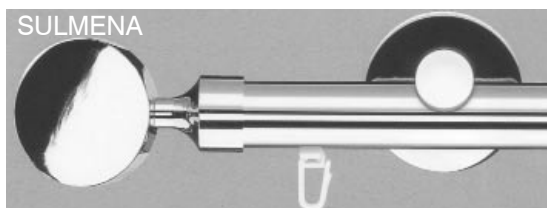
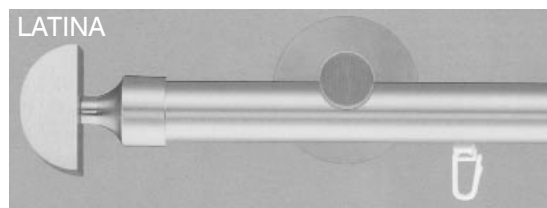
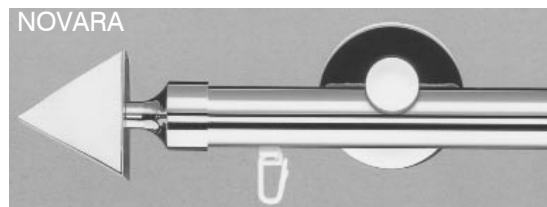
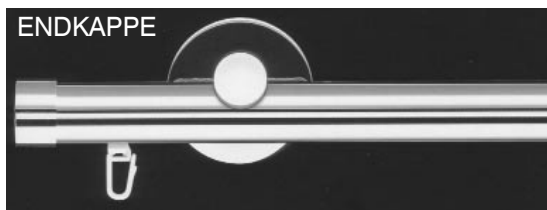
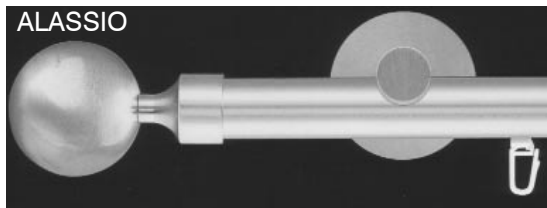
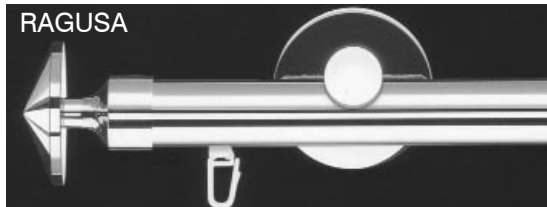
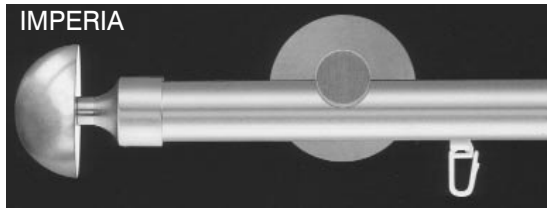

Art. Nr.	Bezeichnung	VE	incl.	Preis exkl. MWSt.
----------	-------------	----	-------	----------------------

Karniesenrohr Aluminium

Stangenlänge 6000mm Preis/m, Zuschnitt +30%

430-8082023	vermessingt glänzend		22,00	18,33
430-8082022	verchromt glänzend		21,50	17,92
430-8082024	vermessingt matt		16,50	13,75
430-8082029	vernickelt matt		19,50	16,25

Wandträger Messing einläufig

Länge 92mm, Wandabstand 80mm

430-1187023	messingt glänzend		33,00	27,50
430-1187022	verchromt glänzend		34,50	18,75
430-1187024	messingt matt		33,00	27,50
430-1187029	vernickelt matt		36,50	30,42

Wandträger Messing zweiläufig

Länge 132mm, Wandabstand 80 und 120mm

430-1187223	messingt glänzend		42,00	35,00
430-1187222	verchromt glänzend		45,50	37,92
430-1187224	messingt matt		42,00	35,00
430-1187229	vernickelt matt		47,00	39,17

Endknöpfe Messing

RIVA				
430-335723	messingt glänzend		25,00	20,83
430-335722	verchromt glänzend		26,50	22,08
430-335724	messingt matt		25,00	20,83
430-335729	vernickelt matt		30,50	25,42
IMPERIA				
430-336023	messingt glänzend		24,00	20,00
430-336022	verchromt glänzend		27,00	22,50
430-336024	messingt matt		24,00	20,00
430-336029	vernickelt matt		29,00	24,17
RAGUSA				
430-336623	messingt glänzend		22,00	18,33
430-336622	verchromt glänzend		25,00	20,83
430-336624	messingt matt		22,00	18,33
430-336629	vernickelt matt		27,00	22,50
ALASSIO				
430-336323	messingt glänzend		33,00	27,50
430-336322	verchromt glänzend		40,50	33,75
430-336324	messingt matt		33,00	27,50
430-336329	vernickelt matt		41,00	34,10
NOVARA				
430-336923	messingt glänzend		23,50	19,58
430-336922	verchromt glänzend		24,00	20,00
430-336924	messingt matt		23,50	19,58
430-336929	vernickelt matt		28,00	23,33
LATINA				
430-337223	messingt glänzend		22,50	18,75
430-337222	verchromt glänzend		23,50	19,58
430-337224	messingt matt		22,50	18,75
430-337229	vernickelt matt		27,00	22,50
SULMENA				
430-337523	messingt glänzend		23,50	19,58
430-337522	verchromt glänzend		24,50	20,42
430-337524	messingt matt		23,50	19,58
430-337529	vernickelt matt		29,00	24,17
ENDKAPPE				
430-12402023	messingt glänzend		3,80	3,17
430-12402022	verchromt glänzend		4,30	3,58
430-12402024	messingt matt		3,80	3,17
430-12402029	vernickelt matt		5,60	4,67

Faltenlegehaken

430-839	Kunststoff weiß		0,10	0,08
---------	-----------------	--	------	------

Spannsystem Massiv Messing

Edelstahl -Spannseil Ø 2mm

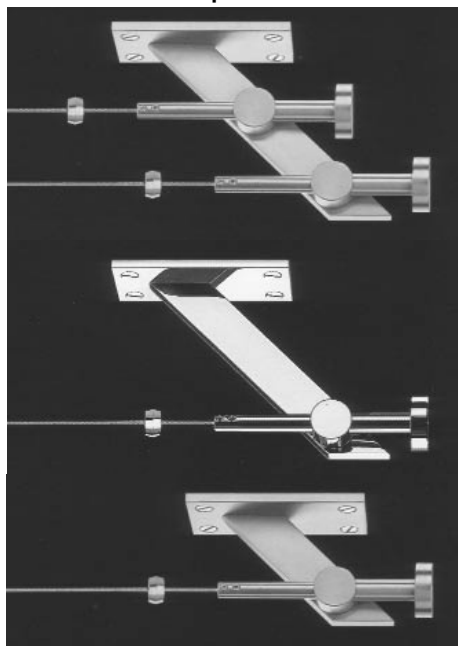

Art. Nr.	Bezeichnung	VE	incl.	Preis exkl. MWSt.
----------	-------------	----	-------	----------------------

Wandträger Messing einläufig

Wandabstand 40mm				
430-9754023	messingt glänzend		66,50	55,42
430-9754022	verchromt glänzend		75,00	62,50
430-9754024	messingt matt		66,50	55,42
430-9754029	vernickelt matt		77,50	64,58
Wandabstand 80mm				
430-9758023	messingt glänzend		73,00	60,83
430-9758022	verchromt glänzend		83,00	69,17
430-9758024	messingt matt		73,00	60,83
430-9758029	vernickelt matt		83,00	69,17

Wandträger Messing zweiläufig

Wandabstand 40/80mm				
430-97580223	messingt glänzend		105,50	87,92
430-97580222	verchromt glänzend		118,50	98,75
430-97580224	messingt matt		105,50	87,92
430-97580229	vernickelt matt		121,50	101,25



Wandlager

430-97723	messingt glänzend		59,00	49,17
430-97722	verchromt glänzend		68,00	56,67
430-97724	messingt matt		59,00	49,17
430-97729	vernickelt matt		68,00	56,67

Edelstahl Spannseil Ø 2mm

430-940500	Länge 5m		14,50	12,08
430-9401000	Länge 10m		27,50	22,92

Edelstahlstange Ø 5mm

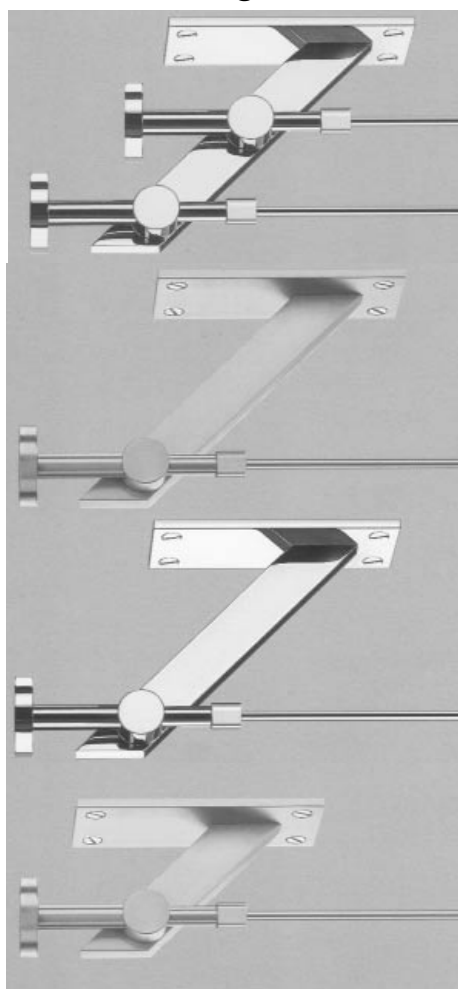

Wandträger Messing einläufig

Wandabstand 40mm				
430-9944023	messingt glänzend		89,00	74,17
430-9944022	verchromt glänzend		92,50	77,08
430-9944024	messingt matt		86,00	71,67
430-9944029	vernickelt matt		102,00	85,00
Wandabstand 80mm				
430-9948023	messingt glänzend		93,50	77,92
430-9948022	verchromt glänzend		101,50	84,58
430-9948024	messingt matt		93,50	77,92
430-9948029	vernickelt matt		110,50	92,08

Wandträger Messing zweiläufig

Wandabstand 40/80mm				
430-994223	messingt glänzend		130,50	108,75
430-994222	verchromt glänzend		140,00	116,67
430-994224	messingt matt		130,50	108,75
430-994229	vernickelt matt		153,00	127,50

Stange massiv Ø 5mm

Stangenlänge 4000mm	Preise/m, Zuschnitt +30%		
430-8000523	messing glänzend	6,90	5,75
430-8000522	verchromt glänzend	8,00	6,67
430-8000524	messing matt	9,20	7,67
430-119000516	Edelstahl	9,80	8,17

Seilhaken

430-95023	messingt glänzend	0,25	0,21
430-95022	verchromt glänzend	0,55	0,46
430-95024	messingt matt	0,35	0,29
430-95029	vernickelt matt	0,35	0,29



Ring mit Clip

430-95523	messingt glänzend	0,95	0,79
430-95522	verchromt glänzend	1,30	1,08
430-95524	messingt matt	1,10	0,92
430-95529	vernickelt matt	1,10	0,92



Zubehör, Vitragenstangen



Art. Nr.	Bezeichnung	VE	incl.	Preis exkl. MWSt.
----------	-------------	----	-------	----------------------



Storeschiene

Zusatzgarnitur zu einläufigen Karniesen mit Wandträgern
Stangenlänge 5000mm Preise/m, Zuschnitt +30%

309-26156080	Messing	1	3,60	3,00
--------------	---------	---	------	------

Storeschienehalter

309-26156380 430-4251623	Kunststoff glasklar Messing poliert		1,50	1,25
-----------------------------	--	--	------	------

Storeschieneendkappe

309-26156282	Kunststoff glasklar		0,40	0,33
--------------	---------------------	--	------	------

Gleiter

309-26156460	Kunststoff glasklar		0,05	0,04
--------------	---------------------	--	------	------

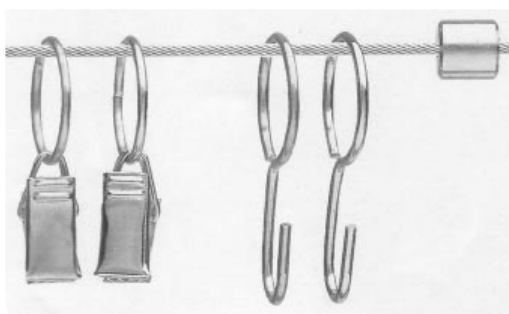

Seilhaken

430-95023	messingt glänzend		0,25	0,21
430-95022	verchromt glänzend		0,55	0,46
430-95024	messingt matt		0,35	0,29
430-95029	vernickelt matt		0,35	0,29

Ring mit Clip

430-95523	messingt glänzend		1,00	0,83
430-95522	verchromt glänzend		1,50	1,25
430-95524	messingt matt		1,10	0,92
430-95529	vernickelt matt		1,10	0,92

Seilfeststeller

430-93023	messingt glänzend		2,00	1,67
430-93022	verchromt glänzend		2,50	2,08
430-93024	messingt matt		3,10	2,58
430-93029	vernickelt matt		3,20	2,67

Vitragenstangen



			Preis/Paar	
309-26240208	weiß	10	1,20	1,00
309-26240508	Ø7mm, ausziehbar -60cm	10	1,30	1,08
309-26240708	Ø7mm, ausziehbar -60cm	10	2,30	1,92
309-26240908	Ø9mm, ausziehbar -80cm	10	2,60	2,17

309-26243060	Haken selbstklebend	100	0,25	0,21
--------------	---------------------	-----	------	------



			Preis/Stk.	
309-26246008	Messing massiv	10	4,20	3,50
309-26246108	Ø7mm, ausziehbar -40cm	10	4,60	3,83
309-26246208	Ø7mm, ausziehbar -60cm	10	7,30	6,08

Vorhanggarnitur Aluminium

Profil 33



IF-Product Design Award 2000
 Type Directors Club New York 1999
 Roter Punkt Design Innovationen 2000
 Intern. Design Preis Baden-Württemberg 2000

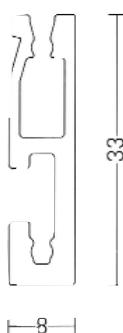

Profil 33 ist ein Systembaukasten, dessen Elemente für die Beschattung am Fenster und als Raumtrennsystem zum Einsatz kommen.

Das auf wenige Grundelemente basierende Profilsystem wurde für traditionelle textile Vorhänge, Flächenvorhänge und transluzente Folien sowie leichte Schiebepaneele entwickelt, mit denen sich sowohl ein-, zwei- oder dreiläufige Garnituren, auch als Raumteiler realisieren lassen. Als Innenlaufschiene bietet Profil 33 die Möglichkeit des unbegrenzten Durchschleuderns.

Die Montage ist einfach. Das Rechteckprofil kann mit bis zu drei Läufen an Wand oder Decke montiert werden. Alle sichtbaren Komponenten sind aus glasperlengestahltem und eloxierten Aluminium gefertigt und erhalten somit ihre charakteristische brillante, widerstandsfähige Oberfläche.

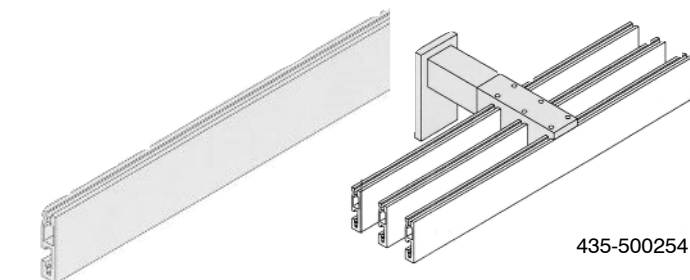

435-500254

Laufschiene

Stangenlänge 6000mm

Preis/m

auf Maß gesägt

1 50,00

41,67

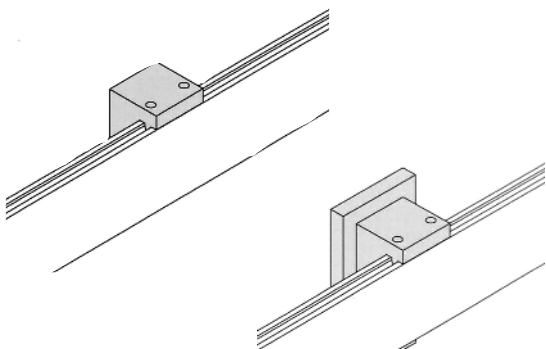

435-500260

Haltewürfel für direkte Wandmontage

1-läufig

1 23,40

19,50

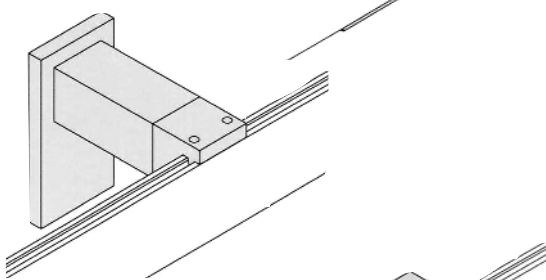

435-500261
 435-500263
 435-500267

Haltewürfel mit Montageplatte für Wandmontage

1-läufig

1 42,00

35,00

2-läufig

1 53,00

44,17

3-läufig

1 64,00

53,33

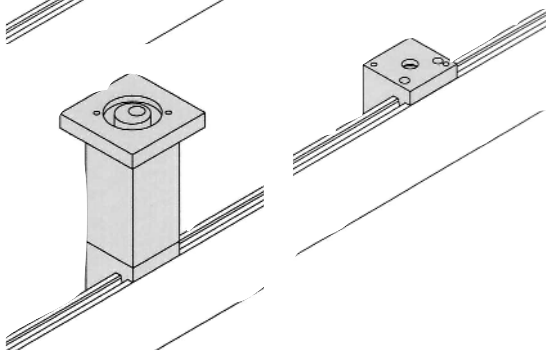

435-500269
 435-500271
 435-500275

Haltewürfel für Deckenmontage

1-läufig

1 23,50

19,58

2-läufig

1 34,50

28,75

3-läufig

1 46,00

38,33



435-500270
 435-500272
 435-500277

Deckenträger

1-läufig

1 69,50

57,92

2-läufig

1 81,00

67,50

3-läufig

1 92,00

76,67

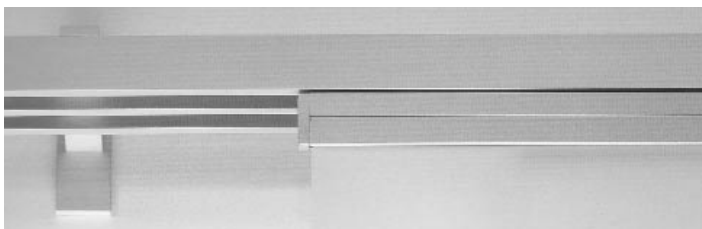

Vorhanggarnitur Aluminium

Profil 33



IF-Product Design Award 2000
 Type Directors Club New York 1999
 Roter Punkt Design Innovationen 2000
 Intern. Design Preis Baden-Württemberg 2000

Art. Nr.	Bezeichnung	VE	incl.	Preis exkl. MWSt.
----------	-------------	----	-------	----------------------

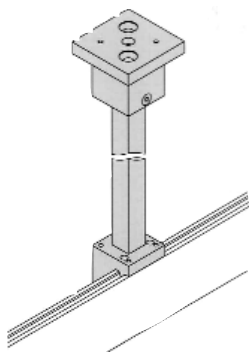

Deckenhalter 500mm, ablängbar

435-500279	1-läufig	1	108,50	90,42
435-500280	2-läufig	1	119,50	99,58
435-500282	3-läufig	1	130,50	108,75

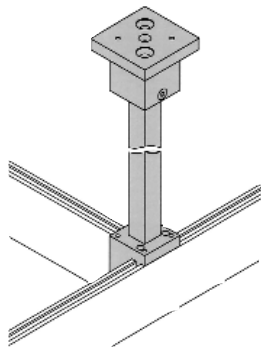

T-Deckenhalter 500mm, ablängbar

435-500323	1-läufig	1	117,00	97,50
------------	----------	---	--------	-------

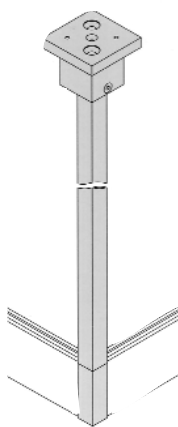

Eckverbinder 90°

435-500289	1-läufig	1	33,50	27,92
------------	----------	---	-------	-------

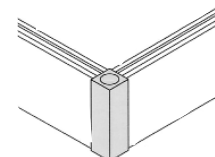

Eckverbinder mit Deckenhalter 500mm, ablängbar

435-500290	1-läufig	1	119,50	99,58
------------	----------	---	--------	-------

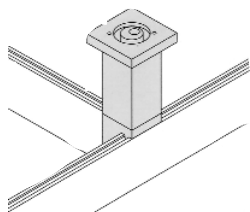

T-Deckenträger

435-500326	1-läufig	1	78,00	65,00
------------	----------	---	-------	-------

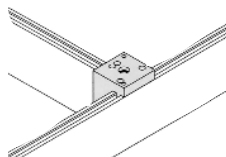

T-Haltewürfel für Deckenmontage

435-500325	1-läufig	1	81,00	67,50
------------	----------	---	-------	-------

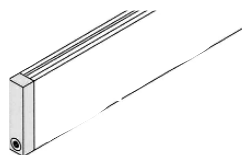

Endstück

435-500294	1-läufig	1	16,70	13,92
------------	----------	---	-------	-------

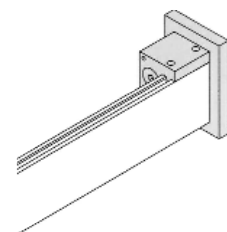

Wandlager

		per Stk		
435-500284	1-läufig	1	41,70	34,75
435-500285	2-läufig	1	58,50	48,75
435-500287	3-läufig	1	75,00	62,50

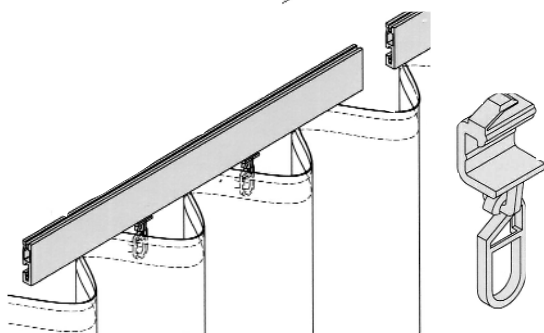

Klipsgleiter grau

435-500295	mit Queröse	1	0,35	0,29
435-500296	mit Längsöse	1	0,35	0,29
435-500279	mit Queröse und Faltenleghaken	1	0,50	0,42

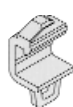

Vorhanggarnitur Aluminium, Profil 33, Flächenpaneele



Art. Nr.	Bezeichnung	VE	incl.	Preis exkl. MWSt.
----------	-------------	----	-------	----------------------

Flächenpaneel zur Beschattung am Fenster

Das Flächenpaneel mit gleitendem Paneelschlitten ist für leichte Flächenvorhänge im Fensterbereich konzipiert. Die Befestigung des Flächenvorhanges am Paneelschlitten erfolgt über eine rückseitig sichtbare Klettbandverbindung. Als Vorhänge sind textile Materialien oder transluzente Folien einsetzbar. Das beidseitige Abschlußprofil am unteren Paneelende dient der Flächenstabilisierung und wirkt als optischer Abschluß.

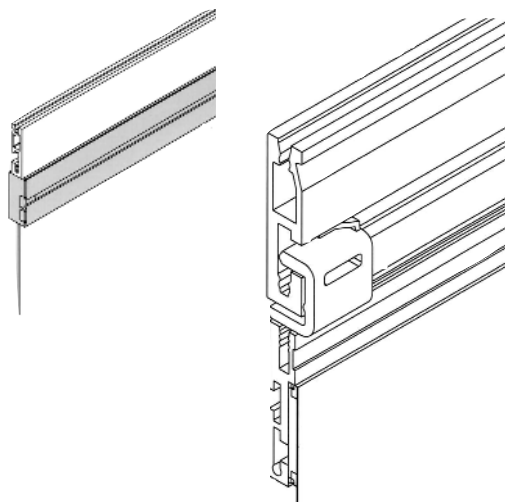

Paneelschlitten

435-500470	Breite 900mm	1	61,50	51,25
435-500471	Breite 1000mm	1	67,00	55,83
435-500472	Breite 1100mm	1	72,50	60,42
435-500473	Breite 1200mm	1	78,00	65,00

Flächenpaneel zum Einsatz als Raumgliederungssystem

Das Flächenpaneel mit rollengelagertem Paneelwagen ist für den vielfältigen Einsatz in Raumtrenn- und Raumgliederungssituationen konzipiert. Über das innenliegende Klettband können am Paneelwagen transluzente Folien oder textile Vorhangmaterialien angebracht werden. Das klappbare Abdeckprofil lässt die Klettbefestigung nach der Montage vollständig verschwinden. Die damit beidseitig ansprechende Optik ermöglicht die freie Anwendung der Paneele im Raum.

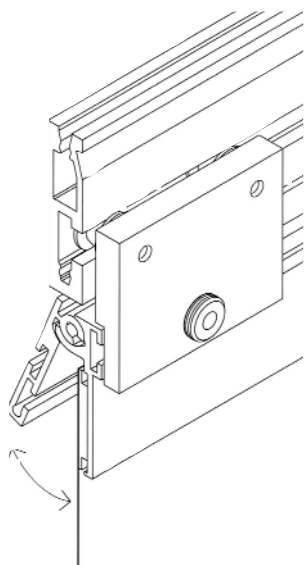

Paneelwagen

435-500458	Breite 900mm	1	130,50	108,75
435-500459	Breite 1000mm	1	136,50	113,75
435-500460	Breite 1100mm	1	142,00	118,33
435-500461	Breite 1200mm	1	147,50	122,92

Zur Stabilisierung und zur optischen Unterteilung des Paneels können bedseitig magnetische Teilungs- und Abschlußprofile angebracht werden. Diese Magnetbefestigung lässt flexible Unterteilungen und einfachste Montage zu. Mitnehmerset und Griffelemente erweitern die Funktionalität des Systems.

Abschluss/Teilungsprofil magnetisch, per Paar

435-500489	Breite 900mm	1	61,50	51,25
435-500487	Breite 1000mm	1	67,00	55,83
435-500488	Breite 1100mm	1	72,50	60,42
435-500489	Breite 1200mm	1	78,00	65,00

Griffelement magnetisch, per Paar

435-500484	quadratisch	30x30mm	1	33,50	27,92
435-500485	rechteckig	60x30mm	1	44,00	36,67

Art. Nr.	Bezeichnung	VE	incl.	Preis exkl. MWSt.
----------	-------------	----	-------	----------------------

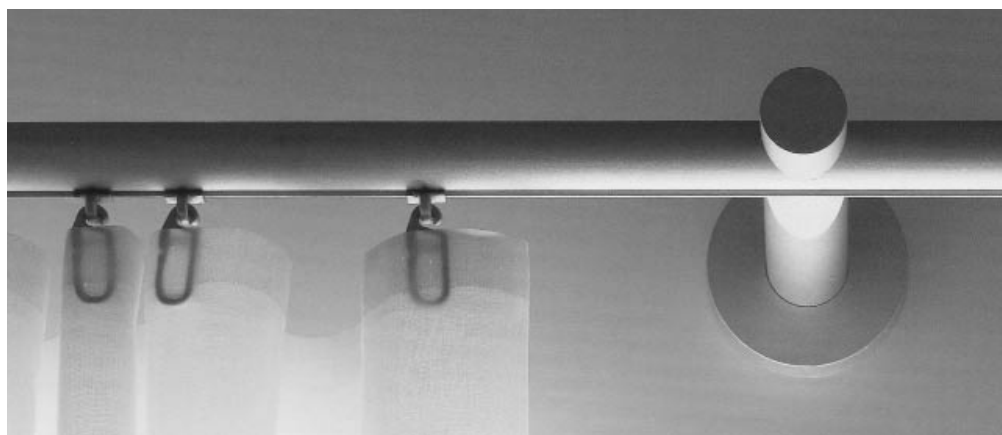

Es vereint das filigrane Erscheinungsbild einer schlanken Vorhanggarnitur mit den funktionalen Vorteilen der Innenlaufschiene. Mit den Grundelementen Wandträger, Wandlager, Deckenhalter und Deckenträger liegen auch für komplexe räumliche Situationen Lösungen parat. Alle sichtbaren Komponenten des Systems sind aus Aluminium gefertigt.

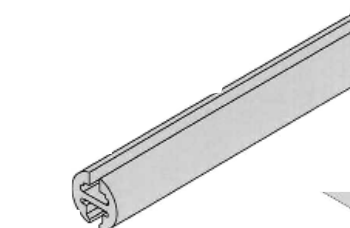

435-500137
435-500149

Aluminium Innenlaufschiene Ø18mm

jedes Profil wird mit einer Einschlauföffnung rechts und zwei Feststellern geliefert

	Preis/m	
auf Maß gesägt	50,00	41,67
zusätzliche Einschlauföffnung	2,80	2,33

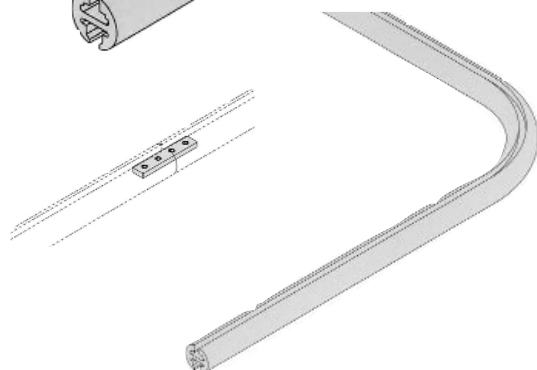

435-500119
435-500239
435-500240

Profil biegen 90°

Radius 70mm	43,50	36,25
Radius 130mm	43,50	36,25
Radius 190mm	43,50	36,25

435-500134

Längsverbinding

zum Verschrauben	6,70	5,58
------------------	------	------

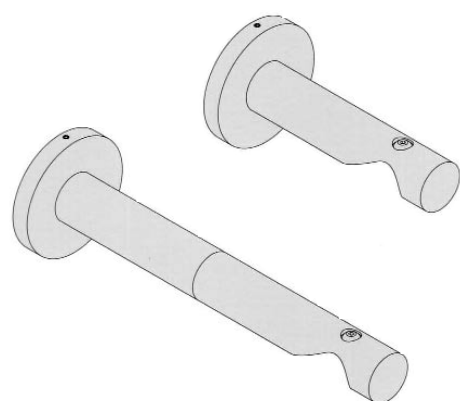

435-500103

Träger 1-läufig

106mm	67,00	55,83
-------	-------	-------

435-500113
435-500114
435-500115
435-500116
435-500117

Trägerverlängerung

20mm	9,50	7,92
40mm	11,70	9,75
60mm	14,00	11,67
80mm	16,10	13,42
100mm	18,50	15,42

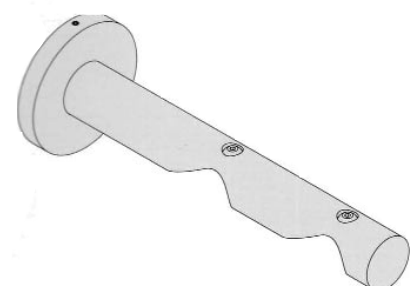

435-500108

Träger 2-läufig

166mm	83,50	69,58
-------	-------	-------

Vorhanggarnitur Aluminium, Profil 18

Roter Punkt
Design Innovationen 2000

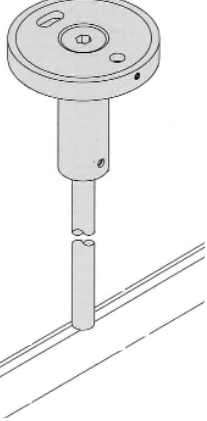
Art. Nr.	Bezeichnung	VE	incl.	Preis exkl. MWSt.
				
435-500110	Deckenhalter für direkte Deckenmontage		19,50	16,25
				
435-500213	Deckenhalter 500mm ablängbar		47,50	39,58
				
435-500145	Deckenhalter 500mm ablänbar mit Befestigungsrosette		80,50	67,08
				
435-500127	Wandlager		53,00	44,17
				
435-500129	Endstück Scheibe		13,90	11,58
435-500133	Spitze		23,50	19,58
				
435-500140	Gleiter alu matt mit Queröse		0,20	0,17
435-500141	mit längsöse		0,20	0,17
435-500223	mit Queröse und Faltenleghaken		0,40	0,33

Vorhanggarnitur Edelstahl Ø 10mm

Art. Nr.	Bezeichnung	VE	incl.	Preis exkl. MWSt.
----------	-------------	----	-------	----------------------

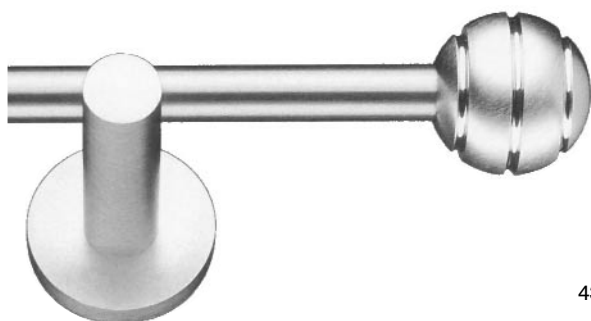

430-119001016

Edelstahl-Stange massiv Ø 10mm

Stangenlänge 5000mm	Preise/m, Zuschnitt +30%	
Wandabstand 80/120mm	15,20	12,67

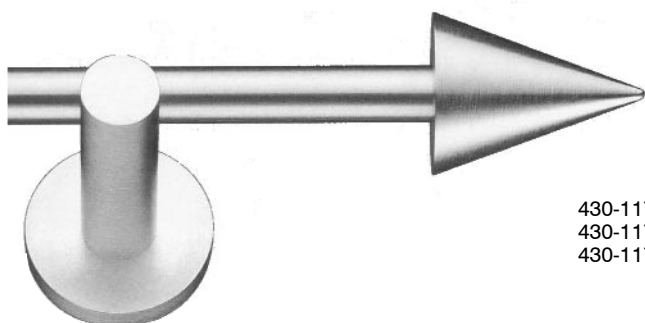

430-11755016
430-117558016
430-1175512016

Wandträger 1-läufig

Wandabstand 50mm	25,00	20,83
Wandabstand 80mm	26,00	21,67
Wandabstand 120mm	28,50	23,75

430-11755216

Wandträger 2-läufig

Wandabstand 80/120mm	35,50	29,58
----------------------	-------	-------

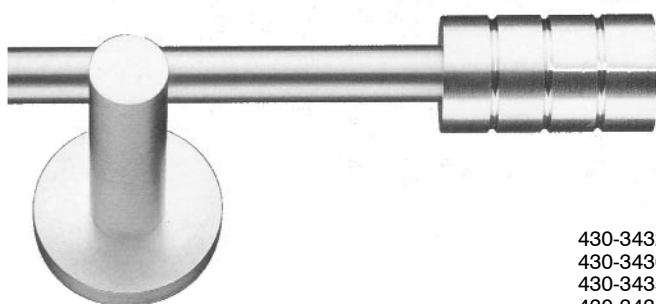

430-343216
430-343016
430-343516
430-343116
430-343416
430-12401016

Endknöpfe

Kegel mit Rillen	10,50	8,75
Zylinder mit Rillen	10,00	8,33
Kugel mit Rillen	10,50	8,75
Kegel glatt	9,70	8,08
Kugel glatt	9,50	7,92
Endkappe	4,50	3,75

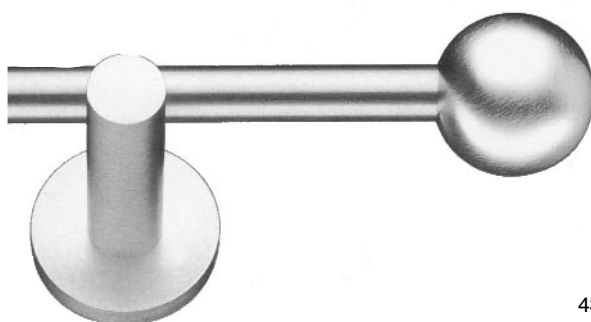

430-11856



Wandlager

20,10 16,75

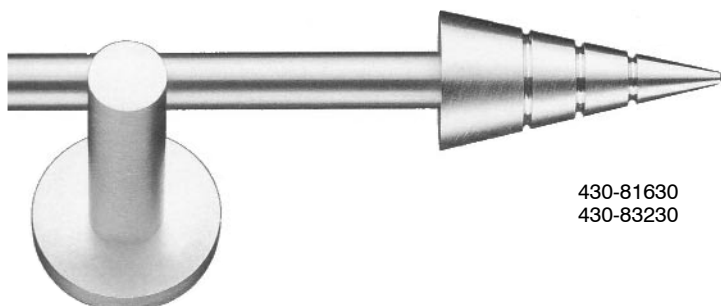

430-81630
430-83230

Messing-Ring, Oberfläche Platin

Ø 27mm, mit Faltenleghaken	0,70	0,58
Flachring, Ø 28mm mit Faltenleghaken	1,20	1,00

Vorhanggarnitur Edelstahl Ø 12mm

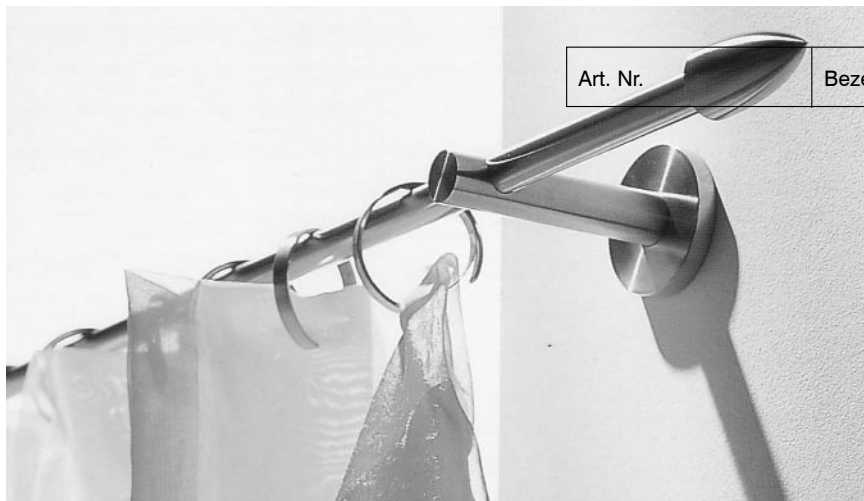

Art. Nr.	Bezeichnung	VE	incl.	Preis exkl. MWSt.
----------	-------------	----	-------	----------------------



Stange Ø 12mm

435-511200	auf Maß gesägt per m		43,50	36,25
435-511210	Aufpreis pro Gewinde		5,80	4,83
435-511220	Aufpreis pro Seite plan gedreht		5,80	4,83

Träger 1-läufig

435-510000	Wandabstand 68mm		50,00	41,67
435-510005	Wandabstand 33mm		50,00	41,67

Zwischenträger 1-läufig

435-510011	Wandmontage		64,50	53,75
435-510012	Deckenmontage		71,00	59,17

3-Punkt Träger verstellbar

435-510270	Wandmontage		133,50	111,25
------------	-------------	--	--------	--------

Verlängerungen

435-510282	20mm		3,60	3,00
435-510284	40mm		4,80	4,00
435-510286	60mm		6,00	5,00
435-510288	80mm		7,10	5,92

Vorhanggarnitur Edelstahl Ø 12mm

Art. Nr.	Bezeichnung	VE	incl.	Preis exkl. MWSt.
----------	-------------	----	-------	----------------------

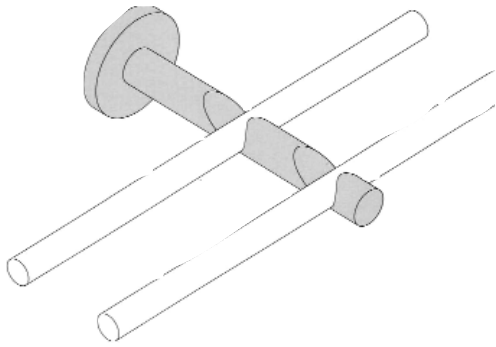

435-510200	Träger 2-läufig Wandabstand 68/118mm		68,50	57,08
------------	--	--	-------	-------

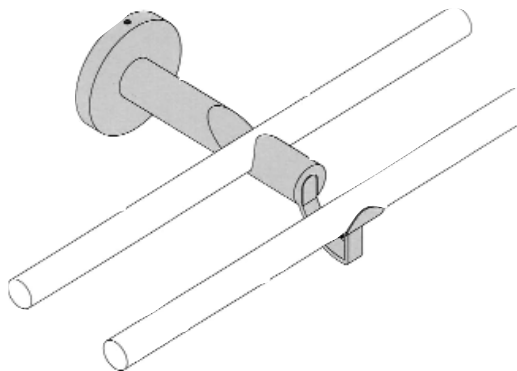

435-510240	Zwischenträger 2-läufig Wandabstand 68/118mm		86,50	72,08
------------	--	--	-------	-------

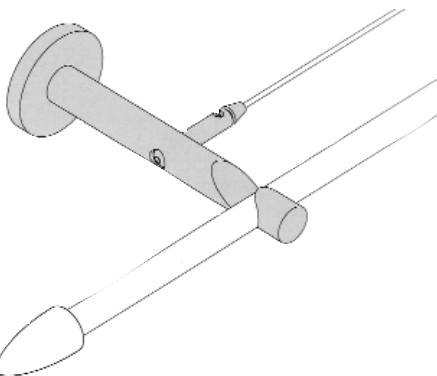

435-510220	Träger 2-läufig, Stange/Seil Wandabstand 68/118mm	links	68,50	57,08
435-510225		rechts	68,50	57,08

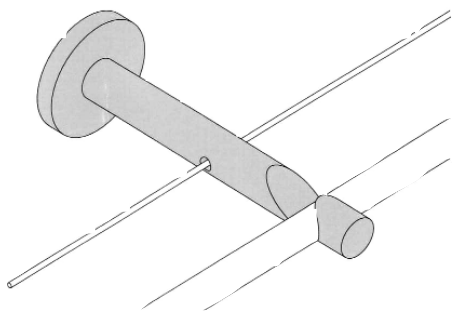

435-510230	Zwischenträger 2-läufig Wandabstand 68/118mm Stange/Seil		58,00	48,33
------------	---	--	-------	-------

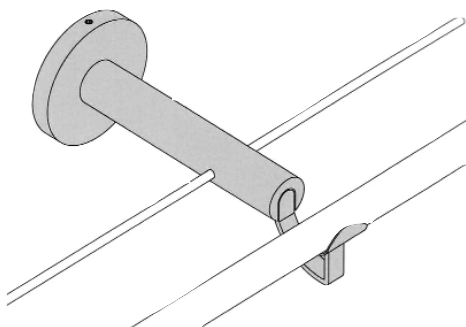

435-510250	Zwischenträger 2-läufig Wandabstand 68/118mm Stange/Seil erste Lauf zum Durchschleudern		86,50	72,08
------------	---	--	-------	-------

Vorhanggarnitur Edelstahl Ø 12mm

Art. Nr.	Bezeichnung	VE	incl.	Preis exkl. MWSt.
----------	-------------	----	-------	----------------------

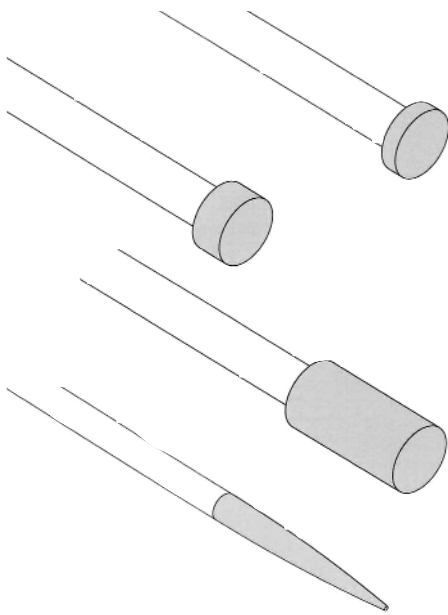

Enstücke zum Aufstecken

435-516000	Scheibe		8,90	7,42
435-516100	Zylinder kurz		10,70	8,92
435-516200	Zylinder lang		14,00	11,67
435-516400	Spitze ballig		18,00	15,00
435-516410	Spitze lang		18,00	15,00

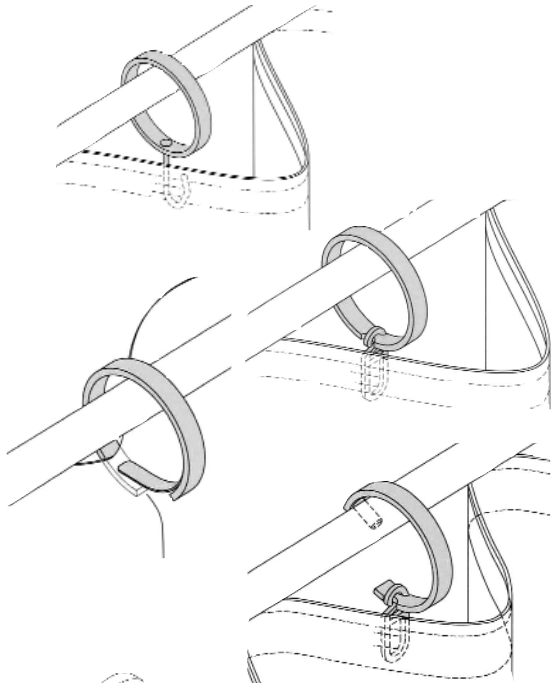

Vorhangring

geschlossen mit Edelstahlhaken, für Faltenlegband

435-513100	Ø 30mm		2,30	1,92
435-514100	Ø 40mm		2,70	2,25

Vorhangring

geschlossen mit Faltenleghaken transparent

435-513300	Ø 30mm		2,30	1,92
435-514300	Ø 40mm		2,70	2,25

Vorhangring

zum direkten Einklemmen des Vorhanges

435-513200	Ø 30mm		3,50	2,92
435-514200	Ø 40mm		4,00	3,33

Vorhangring

zum Durchschleudern, mit Faltenleghaken transparent

435-514400	Ø 40mm		4,00	3,33
------------	--------	--	------	------

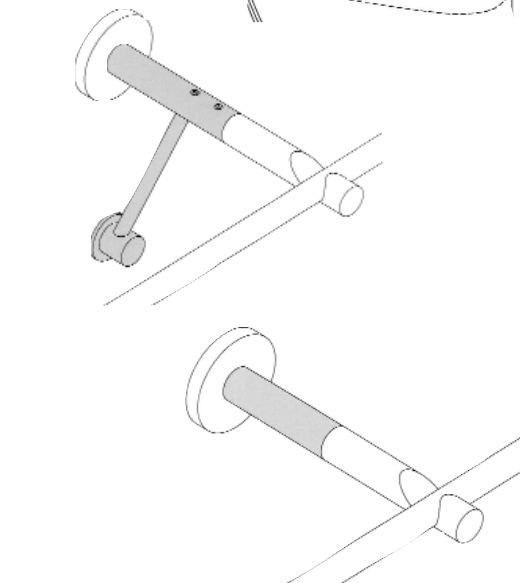

Trägerverlängerung mit Stütze

435-510308	80mm		47,00	39,17
435-510311	110mm		54,00	45,00

Trägerverlängerung

435-510020	20mm		7,10	5,92
435-510040	40mm		10,10	8,42
435-510050	50mm		11,20	9,33
435-510060	60mm		12,80	10,67
435-510080	80mm		14,00	11,67
435-510110	110mm		18,00	15,00

Vorhanggarnitur Edelstahl Ø 12mm

Art. Nr.	Bezeichnung	VE	incl.	Preis exkl. MWSt.
----------	-------------	----	-------	----------------------

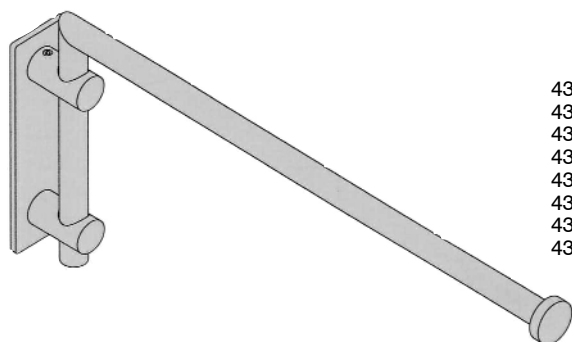

Stange schwenkbar mit Rastung in Mittelposition mit Montageplatte

435-511523	300mm		112,50	93,75
435-511524	400mm		115,00	95,83
435-511525	500mm		118,00	98,33
435-511526	600mm		121,50	101,25
435-511527	700mm		124,00	103,33
435-511528	800mm		127,00	105,83
435-511529	900mm		130,00	108,33
435-511530	1000mm		133,00	110,83

Stange schwenkbar mit Rastung in Mittelposition

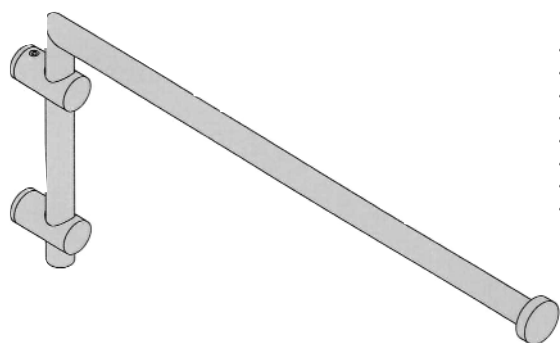

435-511503	300mm		100,00	83,33
435-511504	400mm		103,50	86,25
435-511505	500mm		106,50	88,75
435-511506	600mm		109,00	90,83
435-511507	700mm		112,50	93,75
435-511508	800mm		115,00	95,83
435-511509	900mm		118,00	98,33
435-511510	1000mm		121,50	101,25

Retouren Edelstahl Ø 12mm

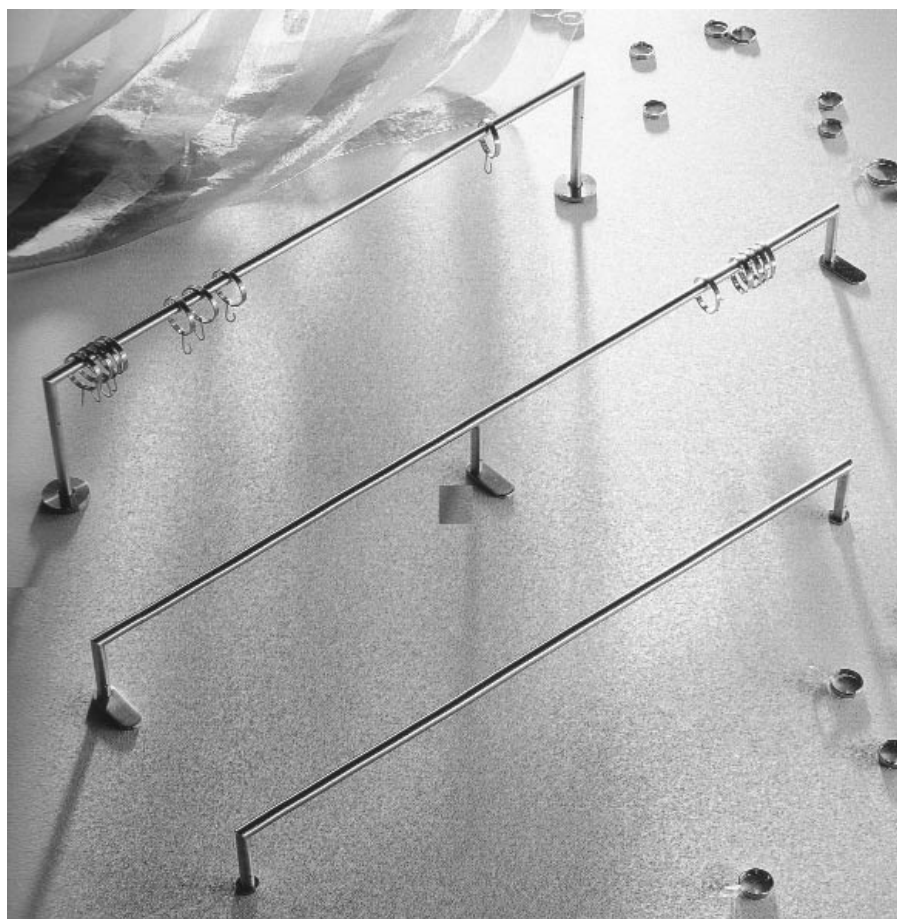

Edelstahlretouren in den verschiedensten Ausführungen und Variationen auf Anfrage!

Mit ihrer schlichten Form bietet die Retoure eine Alternative zur Wandmontage mit dem Träger. Der Wandabstand kann durch Verlängerungen variiert werden. Längere Garnituren sind mit Zwischenträgern möglich. Die Retoure ist besonders geeignet für Nischen, Gaubn oder für die Montage direkt auf dem Fensterrahmen.

Seilspanngarnitur MAXI, Edelstahl

Art. Nr.	Bezeichnung	VE	incl.	Preis exkl. MWSt.
----------	-------------	----	-------	----------------------



435-520010

Wand/Wand

5m Seil

80,00

66,67



435-520020

Träger 60mm

5m Seil

148,00

123,33

435-520030

Träger 110mm

5m Seil

183,50

152,92



435-520040

Umlenker 60mm

5m Seil

193,00

160,83

435-520050

Umlenker 110mm

5m Seil

223,00

185,83



435-520060

Übereck

5m Seil

118,00

98,33

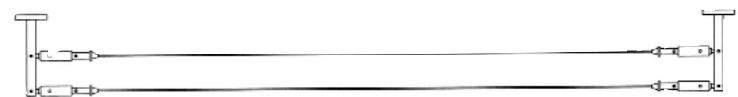

435-520070

Träger 2läufig

2x5m Seil

288,00

240,00



435-520080

Umlenker 2läufig

2x5m Seil

326,00











271,67

Seilspanngarnitur KOMPAKT, Edelstahl

Art. Nr.	Bezeichnung	VE	incl.	Preis exkl. MWSt.
----------	-------------	----	-------	----------------------



Seilspanngarnitur Kompakt Seillänge bis max. 2m verwenden. .

	435-525500	Wand/Wand 2,5m Seil	64,50	53,75
	435-525510	Träger 33/20 2,5m Seil	82,50	68,75
	435-525520	Träger 33/oval 2,5m Seil	88,50	73,75
	435-525530	Träger 60/20 2,5m Seil	94,50	78,75
	435-525540	Träger 60/oval 2,5m Seil	100,00	83,33
	435-525550	Träger 60/46 2,5m Seil	100,00	83,33
	435-525560	Träger 110/oval 2,5m Seil	128,00	106,67
	435-525570	Träger 110/46 2,5m Seil	128,00	106,67
	435-525580	Träger 110/oval 2x2,5m Seil	157,50	131,25
	435-525590	Träger 110/46 2x2,5m Seil	157,50	131,25

Einzelne Träger und andere Zwischenträger auf Anfrage.

Zubehör und Einzelteile für Seilspanngarnituren

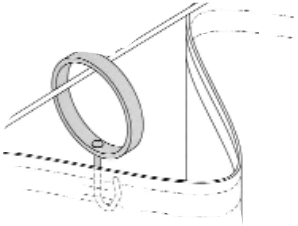
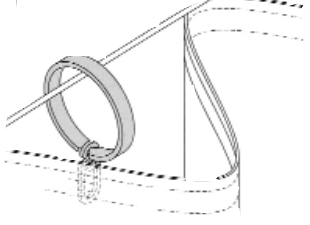
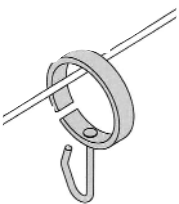
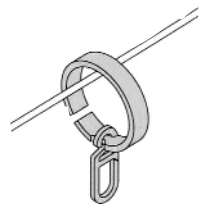
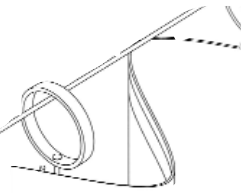
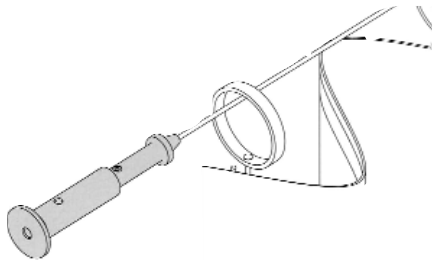
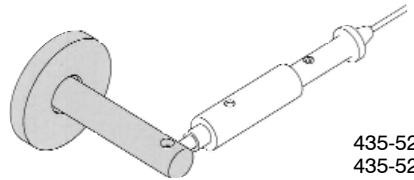
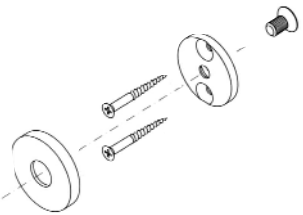
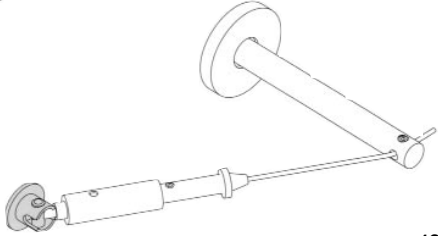
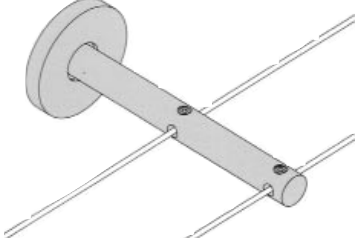
Art. Nr.	Bezeichnung	VE	incl.	Preis exkl. MWSt.
	Vorhangring			
	geschlossen mit Edelstahlhaken, für Faltenlegband			
435-513100	Ø 30mm		2,30	1,92
435-514100	Ø 40mm		2,70	2,25
	Vorhangring			
	geschlossen mit Faltenleghaken transparent			
435-513300	Ø 30mm		2,30	1,92
435-514300	Ø 40mm		2,70	2,25
	Vorhangring			
	offen mit Faltenleghaken transparent			
435-521420	Ø 30mm		2,60	2,17
	Vorhangring			
	offen mit Edelstahlhaken			
435-521430	Ø 30mm		2,60	2,17
	Seil Edelstahl			
	Ø 2mm per m			
435-521400			3,60	3,00
	Spannset MAXI			
	paarweise, Spannweg/Spanner 25mm			
435-521000			64,50	53,75
	Träger 1läufig			
	Wandabstand 60mm			
435-521200			38,00	31,67
435-521310	Wandabstand 110mm		53,00	44,17
	Montageplatte mit Abdeckkappe			
	Ø 46mm			
435-521010			27,50	22,92
	Gelenkset für Spanner MAXI			
	paarweise			
435-521100			38,00	31,67
	Träger 2läufig			
	Wandabstand 60/110mm			
435-521510			64,50	53,75

Seilspannsystem POSILOCK

Art. Nr.	Bezeichnung	VE	incl.	Preis exkl. MWSt.
----------	-------------	----	-------	----------------------

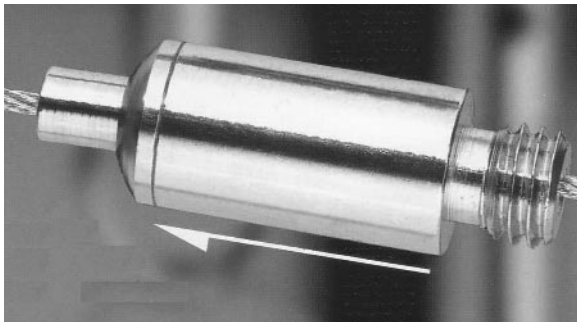
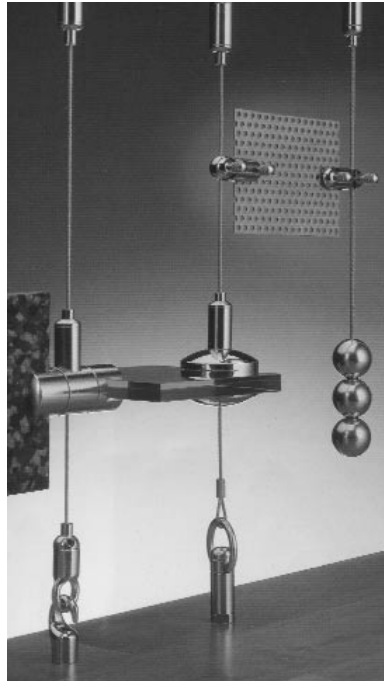
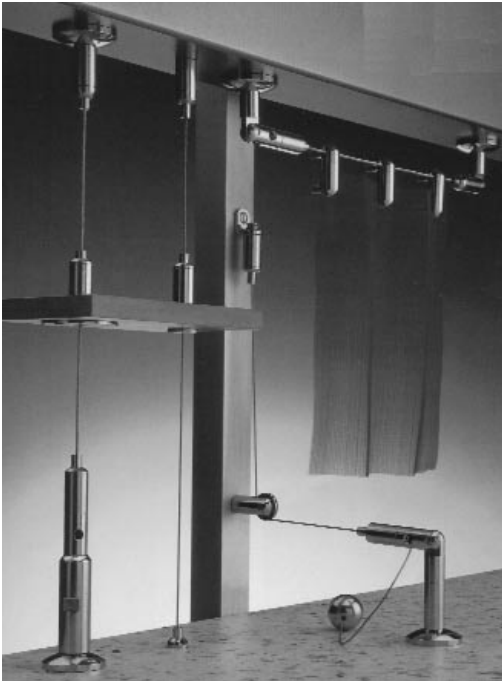

Sie wollen elegantes Design, attraktive Seillösungen und einfachste Montage?

Das Programm POSILOCK erfüllt jeden Wunsch. Es besteht aus Edelstahlseilen von 1-2mm sowie speziell entwickelten und aufeinander abgestimmten Teilen aus vernickeltem Messing. Durch die vielfältigen Kombinationsmöglichkeiten von Stahlseil, Basiselement und Zubehör bringen Sie jedes Objekt in die richtige Position. Die Basiselemente sind der Seilspanner und der Seilhalter. Sie dienen der einfachen, schnellen und sicheren Befestigung und Spannung der Seile.

Das Seil wird von der Stiftseite des Seilspanners her bis zur gewünschten Position eingeführt. Sien Spannmehanismus arretiert automatisch. Durch Eindrücken des Stifts kann der Mechanismus wieder gelöst werden.

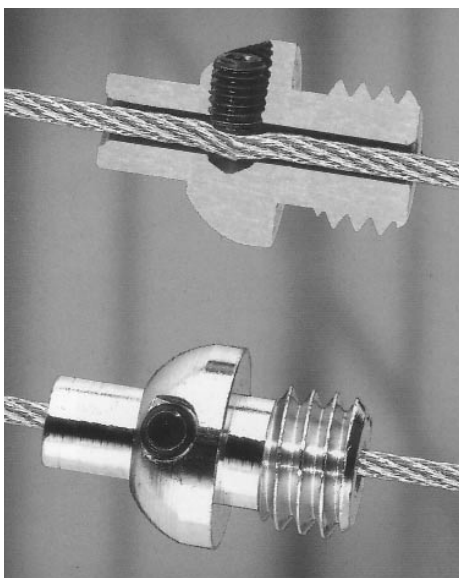
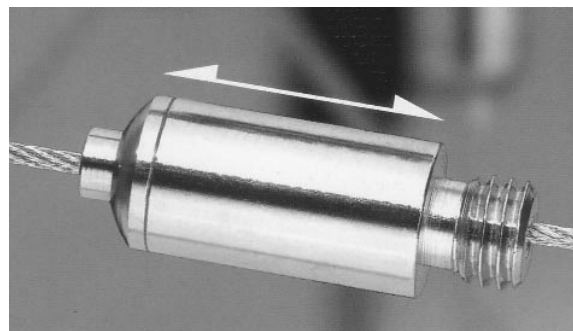

Der Seilhalter wird mit der sietlichen Imbusschraube in der gewünschten Position am Seil befestigt

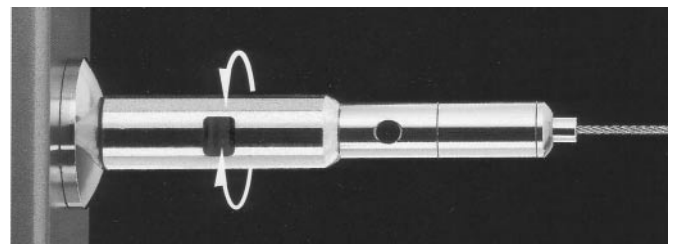

Der Komfortspanner wird überall da vor den Seilspanner gesetzt, wo ein Seil besonders straff sein soll.

Seilspannsystem POSILOCK

Art. Nr.	Bezeichnung	VE	incl.	Preis exkl. MWSt.
----------	-------------	----	-------	----------------------

Einzelteile

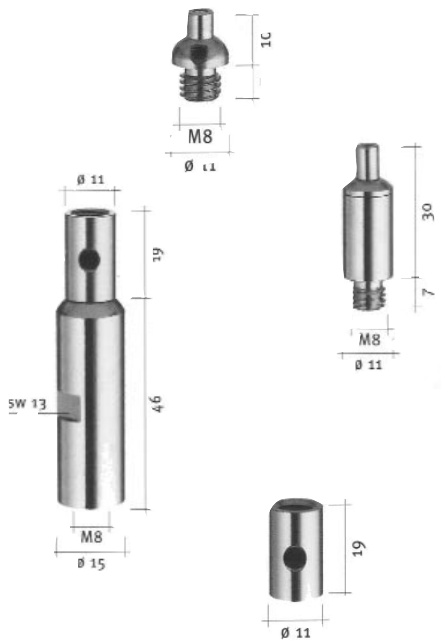

436-201	Seilhalter	1	3,00	2,50
---------	------------	---	------	------

436-200	Seilspanner	1	8,30	6,92
---------	-------------	---	------	------

436-202	Komfortspanner	1	10,50	8,75
---------	----------------	---	-------	------

436-300	Verbindungsstück	1	2,70	2,25
---------	------------------	---	------	------

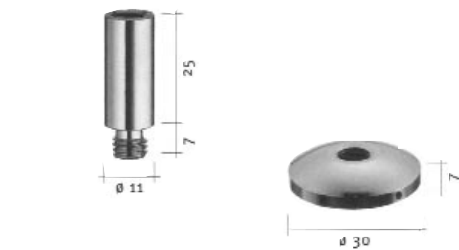

436-310	Distanzhalter	1	3,50	2,92
---------	---------------	---	------	------

436-320	Scheibe	1	4,30	3,58
---------	---------	---	------	------



436-110	Seil Ø 1mm	per m	1	1,90	1,58
---------	------------	-------	---	------	------

436-115	Seil Ø 1,5mm	per m	1	2,00	1,67
---------	--------------	-------	---	------	------

436-120	Seil Ø 2mm	per m	1	2,30	1,92
---------	------------	-------	---	------	------



436-401	Winkel klein	1	6,20	5,17
---------	--------------	---	------	------

436-402	Winkel groß	1	7,60	6,33
---------	-------------	---	------	------

436-680	Kugel	1	8,80	7,33
---------	-------	---	------	------

436-610	Öse	1	2,70	2,25
---------	-----	---	------	------

436-600	Haken	1	2,70	2,25
---------	-------	---	------	------

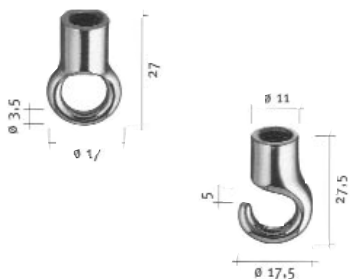

Seilspannsystem POSILOCK

Art. Nr.	Bezeichnung	VE	incl.	Preis exkl. MWSt.
Einzelteile				
436-650	Ringhalter	1	18,60	15,50
436-660	Gelenkhalter	1	11,40	9,50
436-670	Umlenkrolle	1	7,90	6,58
436-690	Stoffhalter	1	7,30	6,08
436-721	Halter einseitig, drehbar	1	14,60	12,17
436-722	Halter zweiseitig, drehbar	1	22,20	18,50
436-711	Dekohalter einseitig	1	13,10	10,92
436-712	Dekohalter zweiseitig	1	14,70	12,25
436-710	Bodenhalter 5mm	1	2,70	2,25
436-720	Bodenhalter 8mm	1	3,90	3,25
436-750	Bodenplatte	1	4,60	3,83
436-061	Seilklemme 1mm	1	0,40	0,33
436-062	Seilklemme 1,5mm	1	0,40	0,33
436-063	Seilklemme 2mm	1	0,40	0,33
436-071	Seilkausche 1mm	1	0,80	0,67
436-072	Seilkausche 1,5-2mm	1	1,20	1,00
436-010	Stockschraube INOX M8/40	1	4,00	3,33
436-020	Gewindestift INOX M8/40	1	1,80	1,50

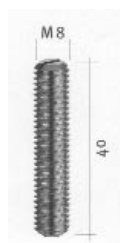
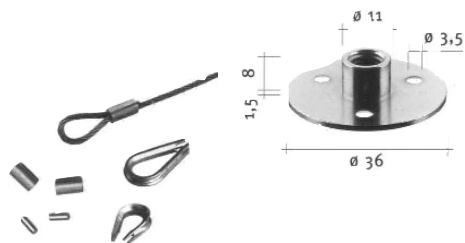
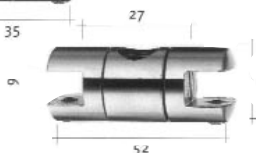
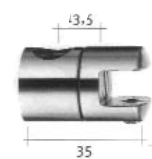
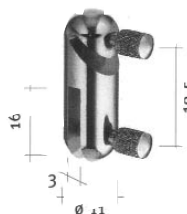
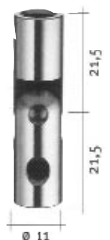

Bilderschiene

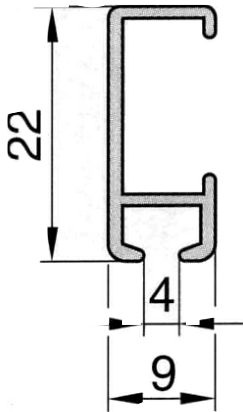

Art. Nr.	Bezeichnung	VE	incl.	Preis exkl. MWSt.
----------	-------------	----	-------	----------------------

Schiennenprofil

Aluminium
Stangenlänge 6000mm

Preis/m, Zuschnitt +30%

303-405502	weiß	1	15,20	12,67
303-405501	natur eloxiert	1	13,60	11,33
303-873512	Clip für Wandmontage	1	0,50	0,42
303-878052	Endkappe weiß	1	1,50	1,25
303-878051	Endkappe alufärbig	1	1,50	1,25

Bilder Set 1

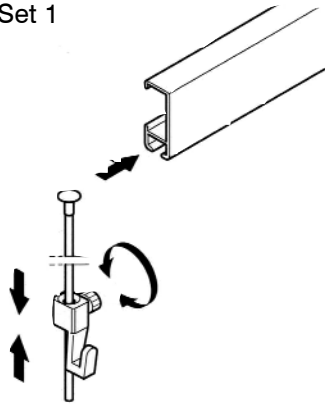

max. belastbar pro Set
5kg

Bilder Set 2

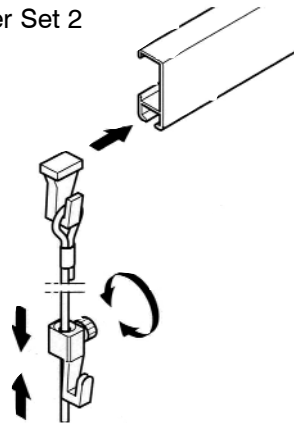

max. belastbar pro Set
15kg

Bilder Set 3

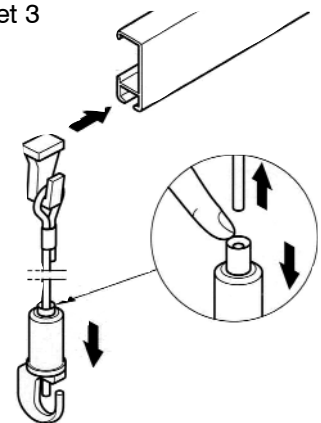

max. belastbar pro Set
15kg

Bilderset 1

bestehend aus 150cm Nylonseil mit Tellerkeiter und
1 Verstellhaken

303-873702

bis max. 5kg

10,00

8,33

Bilderset 2

bestehend aus 150cm Stahlseil mit Schlaufe
1 Gleithaken und 1 Verstellhaken

303-873711
303-873712

bis max. 15kg metall
bis max. 15kg weiß

14,20
14,20

11,83
11,83

Bilderset 3

bestehend aus 150cm Stahlseil mit Schlaufe
1 Gleithaken und 1 Seilgripper

303-873721
303-873722

bis max. 15kg metall
bis max. 15kg weiß

23,00
23,00

19,17
19,17

Exclusive Collection auf Bestellung

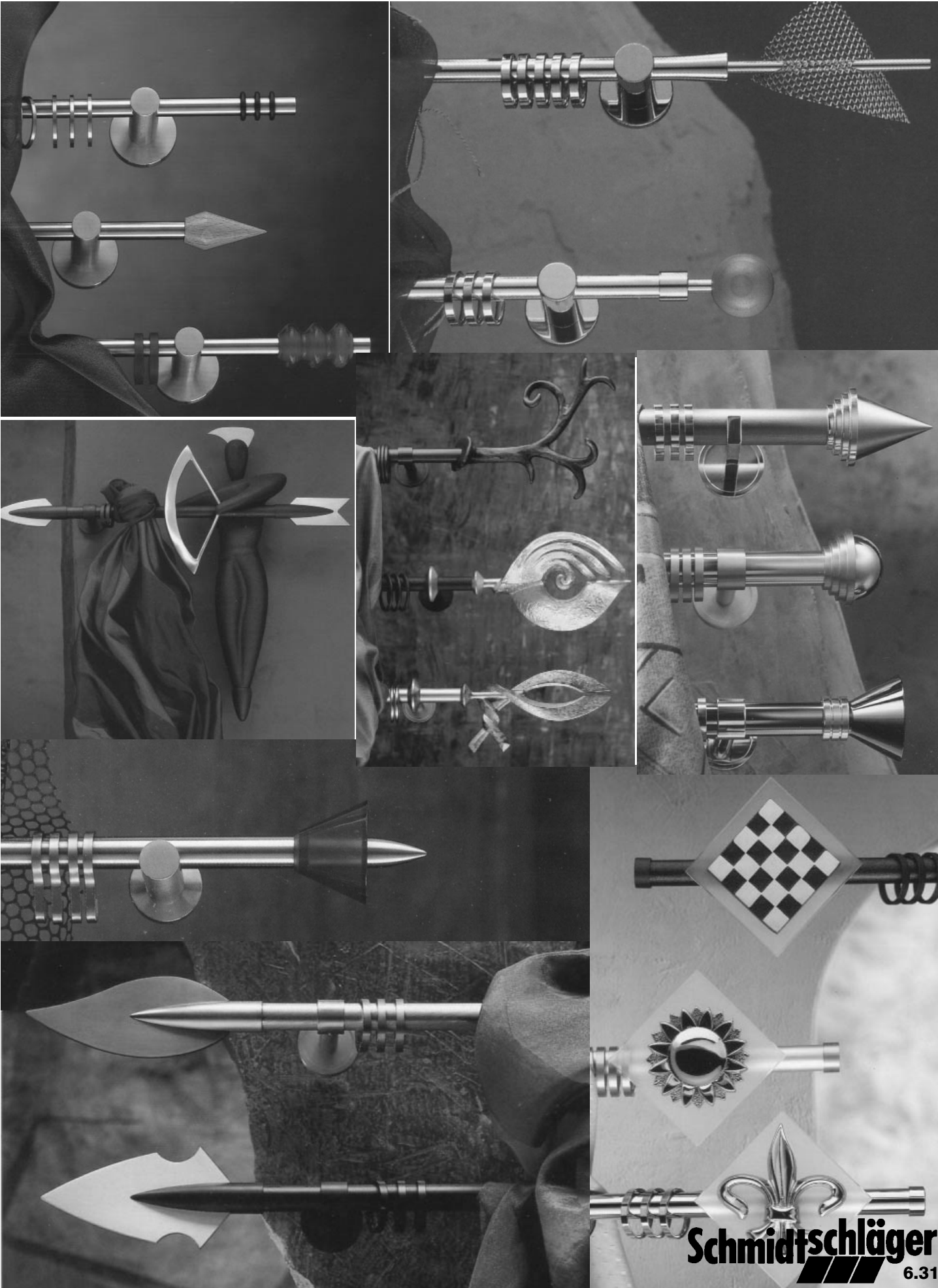

Exklusive Collection auf Bestellung

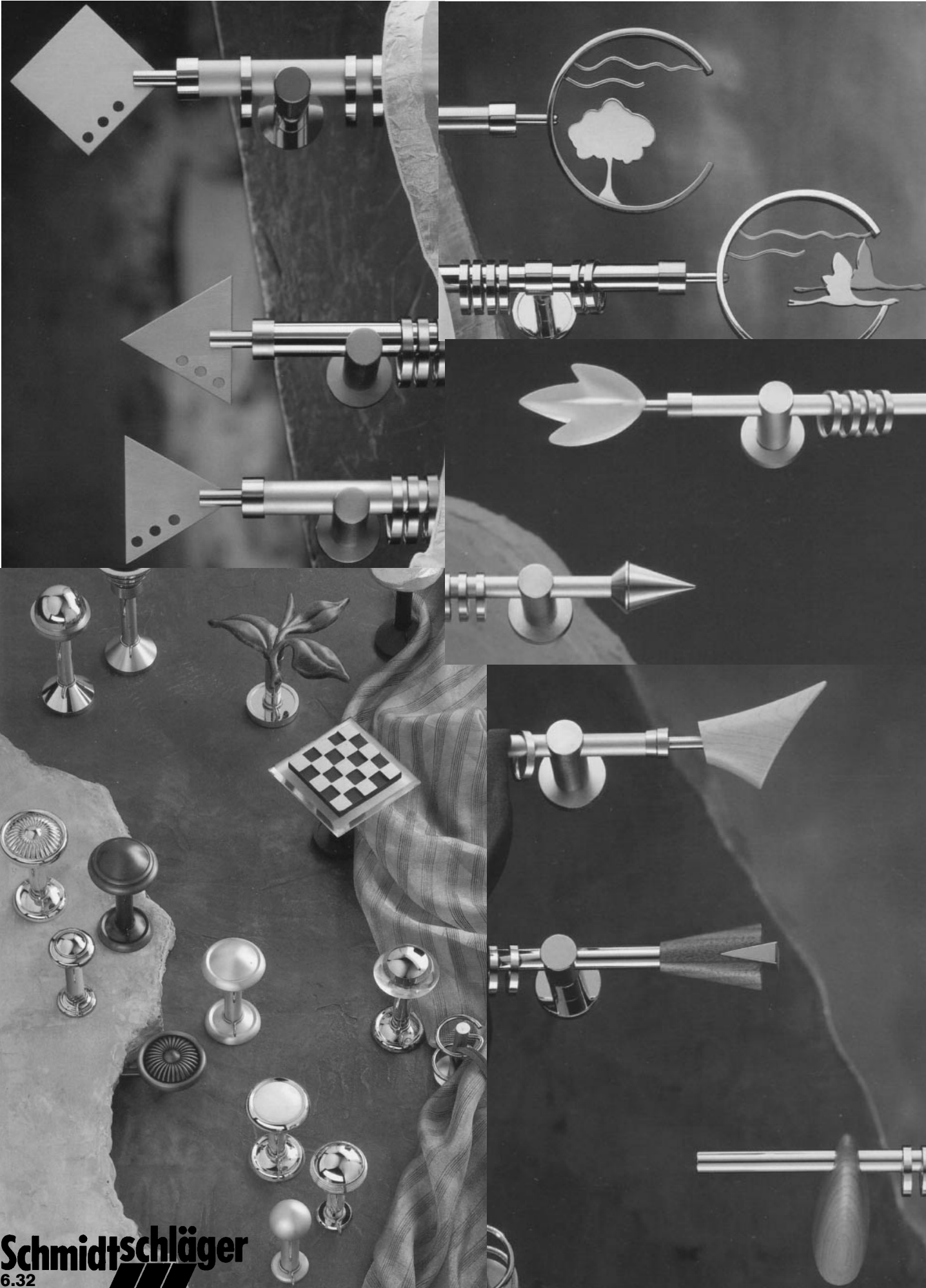

Schmidtschläger
6.32

Handlauf Holz

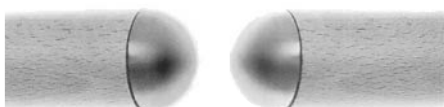
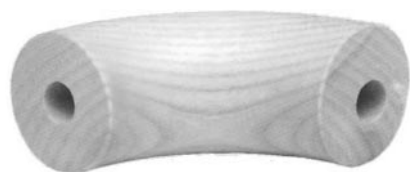
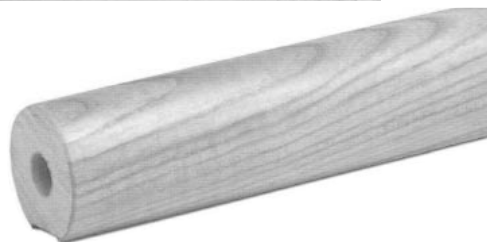

Art. Nr.	Bezeichnung	VE	incl.	Preis exkl. MWSt.
----------	-------------	----	-------	----------------------

Handlauf rund

Ø50mm, farblos lackiert, Nut 21x4mm

309-04500900	Buche gedämpft, Länge 150cm	1	40,20	33,50
309-04500360	Ahorn, Länge 150cm	1	41,00	34,17
309-04500910	Buche gedämpft, Länge 225cm	1	60,00	50,00
309-04500400	Ahorn, Länge 225cm	1	61,50	51,25

Handlaufbogen 76°

Ø50mm, farblos lackiert, ohne Dübel, Radius 10,6cm

309-04500840	Buche gedämpft	1	25,50	21,25
309-04500860	Ahorn	1	26,00	21,67

Handlaufbogen 90°

Ø50mm, farblos lackiert, ohne Dübel, Radius 10cm

309-04500760	Buche gedämpft	1	25,50	21,25
309-04500780	Ahorn	1	26,00	21,67

Handlaufbogen 45°

Ø50mm, farblos lackiert, ohne Dübel, Radius 10cm

309-04500800	Buche gedämpft	1	20,10	16,75
309-04500820	Ahorn	1	21,00	17,50

Endkappe

Ø50mm, farblos lackiert, ohne Dübel

309-04500420	Buche gedämpft	1	7,40	6,17
309-04500440	Ahorn	1	7,60	6,33

Endkappe

Ø50mm, ohne Dübel

309-04350310	Edelstahl	1	18,10	15,08
309-04350300	Messing	1	10,70	8,92

Holzdübel

Ø15mm, Länge 35mm

309-04500080	Buche gerillt		,50	0,42
--------------	---------------	--	-----	------

Handlaufstützen

Art. Nr.	Bezeichnung	VE	incl.	Preis exkl. MWSt.
----------	-------------	----	-------	----------------------

Handlaufstütze mit gebogener Auflage

Wandabstand 6,7cm, incl. Schraube und Dübel

318-20150010	Messing poliert	6	8,00	6,67
318-20153010	Messing verchromt	6	11,40	9,50
318-20156010	Messing nickelmatt	6	12,70	10,58

Handlaufstütze mit gerader Auflage

Wandabstand 6,7cm, incl. Schraube und Dübel

318-20150020	Messing poliert	6	8,00	6,67
318-20153020	Messing verchromt	6	11,40	9,50
318-20156020	Messing nickelmatt	6	12,70	10,58

Handlaufstütze mit gerader Auflage

Wandabstand 8cm, RosettenØ 68mm, incl. Schraube und Dübel

318-20150030	Messing poliert	6	13,50	11,25
318-20153030	Messing verchromt	6	18,10	15,08
318-20156030	Messing nickelmatt	6	19,10	15,92

Handlaufstütze ohne Winkelstück

RosettenØ 65mm, incl. mit Stockschraube und Dübel,

Wandabstand 7cm, geeignet für Handläufe bis 30mm Stärke

318-20150050	Messing poliert	6	21,50	17,92
318-20153050	Messing verchromt	6	30,50	25,42
318-20156050	Messing nickelmatt	6	33,10	27,58
309-04360010	Aluminium poliert	6	22,30	18,58
309-04360090	Aluminium neusilber eloxiert	6	24,50	20,42

Winkelstück

318-20150070	Messing poliert	6	13,00	10,83
318-20153070	Messing verchromt	6	18,00	15,00
318-20156070	Messing nickelmatt	6	19,20	16,00
309-04360060	Aluminium poliert	6	7,30	6,08
309-04360110	Aluminium neusilber eloxiert	6	8,50	7,08

Handlaufstütze Schmiedeeisen

RosettenØ 86mm, incl. mit Stockschraube und Dübel

318-20151870	schwarz verzinkt, gebürstet	10	11,20	9,33
318-20150870	schwarz verzinkt, schwarz lackiert	10	8,80	7,33

Handlaufstütze Schmiedeeisen mit Winkel

RosettenØ 86mm, incl. mit Stockschraube und Dübel

Wandabstand 75mm

318-20151880	schwarz verzinkt, gebürstet	10	12,00	10,00
318-20150880	schwarz verzinkt, schwarz lackiert	10	9,60	8,00

Handlaufstützen Edelstahl, Trennwandstütze

Art. Nr.	Bezeichnung	VE	incl.	Preis exkl. MWSt.
----------	-------------	----	-------	----------------------



Handlaufstütze mit gebogener Auflage

Wandabstand 88mm, incl. Schraube und Dübel
Rosetten Ø 60mm

318-20150590	mit glatter Rosette	10	25,80	21,50
318-20150570	mit gewölbter Rosette	10	26,30	21,92



Handlaufstütze mit gerader Auflage

Wandabstand 88mm, incl. Schraube und Dübel
Rosetten Ø 60mm

318-20150600	mit glatter Rosette	10	25,30	21,08
318-20150580	mit gewölbter Rosette	10		

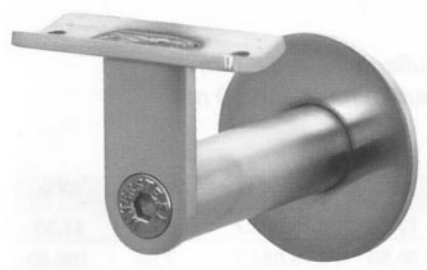

Handlaufstütze mit gebogener Auflage

Wandabstand 75mm, ohne Befestigungsmaterial
Rosetten Ø 60mm

318-20150520		10	46,40	38,67
--------------	--	----	-------	-------

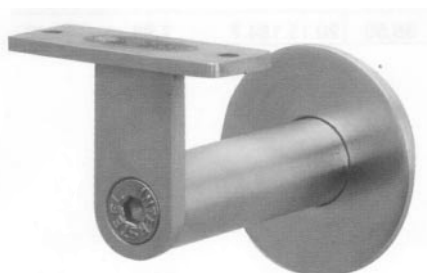

Handlaufstütze mit gerader Auflage

Wandabstand 75mm, ohne Befestigungsmaterial
Rosetten Ø 60mm

318-20150530		10	46,40	38,67
--------------	--	----	-------	-------



Trennwandstütze

Abdeckrosette Ø 60mm, Schaft mit Innengewinde M8,
Schafthöhe 90mm, Gabellichte 20mm

309-07270050	Aluminium poliert	10	14,30	11,92
--------------	-------------------	----	-------	-------

Handlauf Massiv Messing Ø30mm

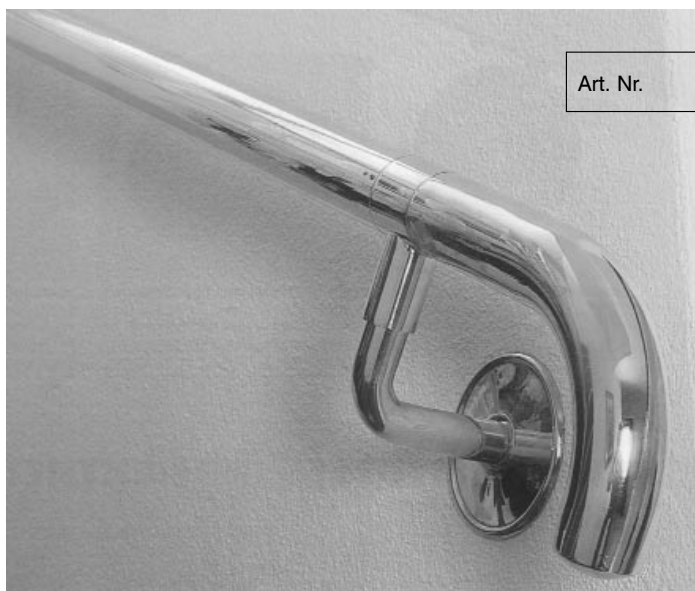

Art. Nr.	Bezeichnung	VE	incl.	Preis exkl. MWSt.
----------	-------------	----	-------	----------------------

Oberfläche poliert, nicht lackiert, einfaches Stecksystem.

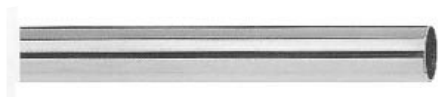

309-15040010

Handlauf

Länge 2000mm

1

94,00

78,33



309-15040040
309-15040050
309-15040060
309-15040070

Handlauf Krümmer

30° Biegung

1

35,50

29,58

45° Biegung

1

35,50

29,58

90° Biegung

1

35,50

29,58

76° Biegung gewendelt

1

36,50

30,42



309-15040030

Handlaufstütze

Wandabstand 65mm

46,50

38,75



309-15040020

Handlaufstütze für Brüstung

Wandabstand 65mm

42,50

35,42



309-15040100

Verbindungsstück

13,30

11,08



309-15040090

Endkugel Ø 60mm, lackiert

41,50

34,58



309-15040080

Endkappe Ø 40mm, lackiert

21,00

17,50

Handlauf Edelstahl Ø 25mm



Art. Nr.	Bezeichnung	VE	incl.	Preis exkl. MWSt.
309-15031110	Handlauf Länge 3000mm	1	50,00	41,67

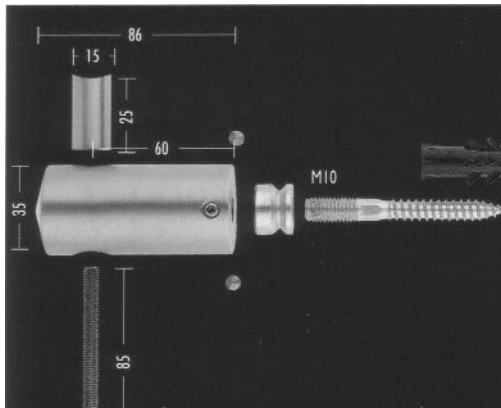

309-15031120	Wandkonsole mit Rohrträger incl. Montageset		66,50	55,42
--------------	---	--	-------	-------

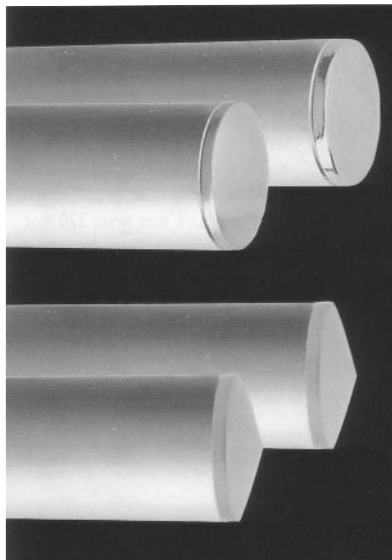

Endkappen				
309-15031140	Edelstahl stumpfer Kegel	1	25,20	21,00
309-15031130	Edelstahl rund	1	25,20	21,00
309-15031160	Messing poliert stumpfer Kegel	1	25,80	21,50
309-15031150	Messing poliert rund	1	25,80	21,50

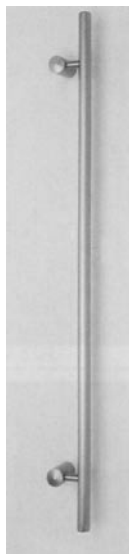

Auch als Stossgriff verwendbar!.

Handlauf Edelstahl



Art. Nr.	Bezeichnung	VE	incl.	Preis exkl. MWSt.
----------	-------------	----	-------	----------------------

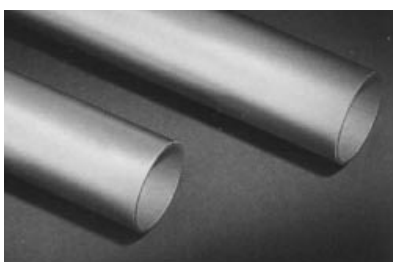

Handlauf Ø 42,4 x 2mm

309-15030260	Länge 6000mm	1	83,00	69,17
309-15030190	Länge 3000mm		45,70	38,08



309-15031770	Winkelstück 90°		35,20	29,33
--------------	-----------------	--	-------	-------



309-15031870	Eckstück		38,00	31,67
--------------	----------	--	-------	-------

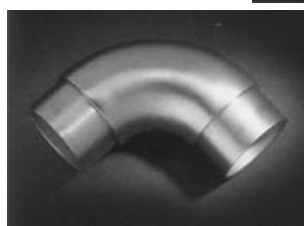

309-15031730	Bogen 90°		34,50	28,75
--------------	-----------	--	-------	-------

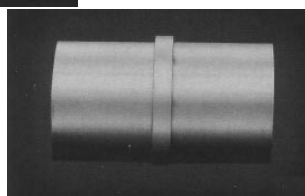

309-15033740	Rohrverbinder		10,80	9,00
--------------	---------------	--	-------	------

Große Auswahl an andere Trägern und Verbindungen auf Anfrage.

Handlauf Edelstahl

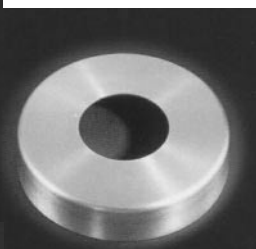
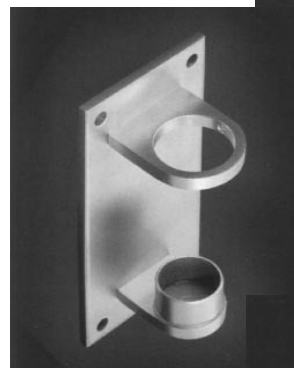
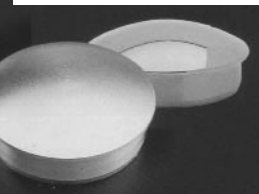
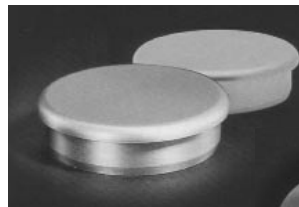

Art. Nr.	Bezeichnung	VE	incl.	Preis exkl. MWSt.
309-15030150	Rohrverbinder		18,20	15,17
309-15034020	Gelenkstück bis 90°		52,50	43,75
309-15033990	Doppelgelenk bis 180°		79,00	65,83
309-15034030	Seitenplatte 90°		44,50	37,08
309-15030100	Rohr-Endkappen gerade			
309-15030480	Edelstahl		6,80	5,67
	Messing poliert unlackiert		11,80	9,83
309-15030120	Rohr-Endkappen gerundet			
309-15030490	Edelstahl		8,50	7,08
	Messing poliert unlackiert		13,30	11,08
309-15033970	Anschraubplatte		41,00	34,17
309-15030050	Abdeckrosette		11,50	9,58
309-15030060	Wand- und Bodenanker		37,50	31,25

Handlauf Edelstahl

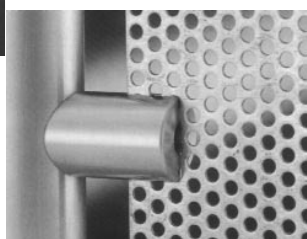
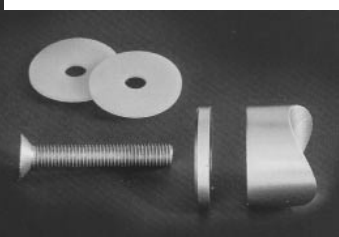
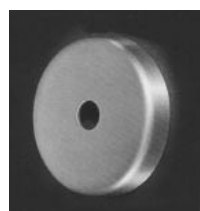
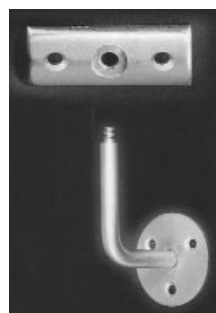
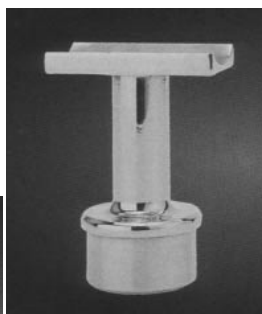

Art. Nr.	Bezeichnung	VE	incl.	Preis exkl. MWSt.
309-15030070	Anschraubplatte		8,40	7,00
309-15031080	Rohrträger starr		48,00	40,00
309-15031090	Rohrträger mit Gelenkstück		54,50	45,42
309-15031560	Rohrträger mit Gelenkstück		53,50	44,58
309-15032920	Handlaufträger		25,50	21,25
309-15030030	Anschraubplatte		4,40	3,67
309-15030010	Handlaufträger		14,30	11,92
309-15030040	Abdeckrosette		7,60	6,33
309-15030090	Glashalter		22,00	18,33
309-15030750	Glashalter für 8mm Glas		15,00	12,50
309-15033920	Blechhalter		39,00	32,50

Große Auswahl an andere Trägern und Verbindungen auf Anfrage.

Handlaufseil, Seilhalter



Art. Nr.	Bezeichnung	VE	incl.	Preis exkl. MWSt.
Seilhalter				
mit Stockschraube				
430-3103023	Messing poliert	1	12,90	10,75
318-3103022	Messing verchromt	1	18,00	15,00
Seilendbüchse				
430-3313023	Messing poliert	1	6,70	5,58
430-3313022	Messing verchromt	1	9,40	7,83
Seilendbüchse mit Ring				
430-3303023	Messing poliert	1	8,50	7,08
430-3303022	Messing verchromt	1	11,90	9,92
Seilendbüchsenhaken				
mit Stockschraube				
430-3370123	Messing poliert	1	6,40	5,33
430-3370122	Messing verchromt	1	9,00	7,50
Handlaufseil				
Ø 30mm			Preis/m	
318-20152200	hanf	1	10,60	8,83
318-20152210	rot	1	12,20	10,17
318-20152220	grün	1	12,20	10,17
318-20152230	braun	1	12,20	10,17

Teppichstange Ø13mm und Zubehör

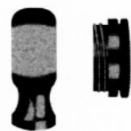

Rohr Ø13mm				
Stangenlänge 5000mm			Preis/m, Zuschnitt +30%	
254-85213L	Messing poliert lackiert	1	10,90	9,08
290-13m	Messing ummantelt poliert lackiert	1	8,20	6,83
290-13c	Messing ummantelt vernickelt	1	9,30	7,75
Endstück für Ø13mm				
254-85013L	Messing poliert lackiert	1	0,80	0,67
254-85013R	Messing verchromt	1	1,10	0,92
Teppichstangenkloben mit Endkappe				
254-86214L	Messing poliert lackiert	1	1,70	1,42
254-86214R	Messing verchromt	1	2,00	1,67
Teppichstangenhalter				
254-86814L	Messing poliert lackiert	1	5,30	4,42

Seilständer auf Bestellung

Art. Nr.	Bezeichnung	VE	incl.	Preis exkl. MWSt.
----------	-------------	----	-------	----------------------



Modell PRADO

RohrØ 50mm, FußØ 350mm, Höhe 960mm, Gewicht ca. 11kg
Verwendung im Außenbereich

der Fuß aus schwarzem Almostone wird von einer dekorativen Metallrunde abgedeckt.

359-PL704	chrom	193,00	160,83N
359-PL705	messing	208,00	173,33N
359-PL706	nickel matt	203,00	169,17N
359-PL708	Edelstahl	277,50	231,25N
359-PL709	nickel glänzend	198,00	165,00N



Modell LUXOR

RohrØ 50mm, FußØ 320mm, Höhe 950mm, Gewicht ca. 11kg

repräsentativer, eleganter, formschöner Pfosten mit abgerundetem Fuß.

359-PL604	chrom	193,00	160,83N
359-PL605	messing	208,00	173,33N
359-PL606	nickel matt	203,00	169,17N
359-PL609	nickel glänzend	198,00	165,00N

Modell METROPOLIS

RohrØ 50mm, FußØ 305mm, Höhe 900mm, Gewicht ca. 11kg

Schnell und einfach aus fünf Teilen zu montieren

359-PL404	chrom	185,00	154,17N
359-PL406	nickel matt	185,00	154,17N
359-PL409	nickel glänzend	185,00	154,17N



Seilständer, Personenleitsystem auf Bestellung



Oberflächen:



Die selbst aufrollenden Gurte lassen sich auf einer Länge von 2m ausziehen und in den nächsten Pfosten einhängen

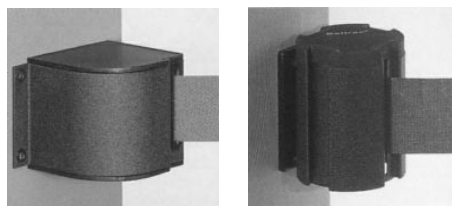
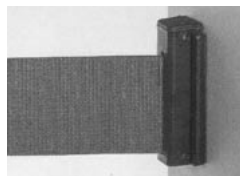
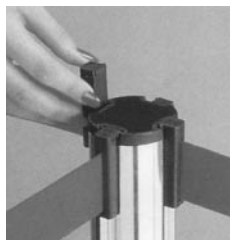

Art. Nr.	Bezeichnung	VE	incl.	Preis exkl. MWSt.
----------	-------------	----	-------	----------------------

mobiler Pfosten

RohrØ 70mm, FußØ 355mm, Höhe 1000mm, Gewicht ca. 12kg

359-PL800	schwarz	266,00	221,67N
359-PL804	chrom	266,00	221,67N
359-PL805	messing	266,00	221,67N
359-PL806	rot	266,00	221,67N
359-PL807	blau	266,00	221,67N

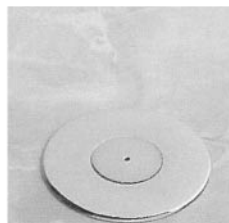
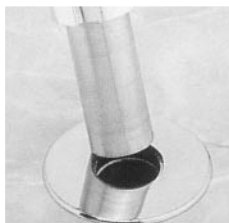

Steckpfosten

einsteckbar in abdeckbarem Bodenanker
RohrØ 70mm, Höhe 1000mm, Gewicht ca. 3kg

359-PL810	schwarz	261,00	217,50N
359-PL814	chrom	261,00	217,50N
359-PL815	messing	261,00	217,50N
359-PL816	rot	261,00	217,50N
359-PL817	blau	261,00	217,50N

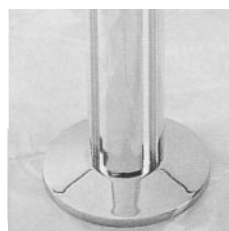

Schraubpfosten

fest montierbar in stabiler Bodenhalterung
RohrØ 70mm, FußØ 355mm, Höhe 1000mm, Gewicht ca. 12kg

359-PL820	schwarz	254,00	211,67N
359-PL824	chrom	254,00	211,67N
359-PL825	messing	254,00	211,67N
359-PL826	rot	254,00	211,67N
359-PL827	blau	254,00	211,67N

Gurtfarben

schwarz, rot, grün, gelb, blau

Schuhstecker

dieser wird als Gegenstück an der gegenüberliegenden Wand befestigt.

359-PL840	15,00	12,50N
-----------	-------	--------

Wand-Gurthalter

359-PL830	2m	119,00	99,17N
359-PL835	4m	263,00	219,17N

Barreling Ø 38mm auf Bestellung

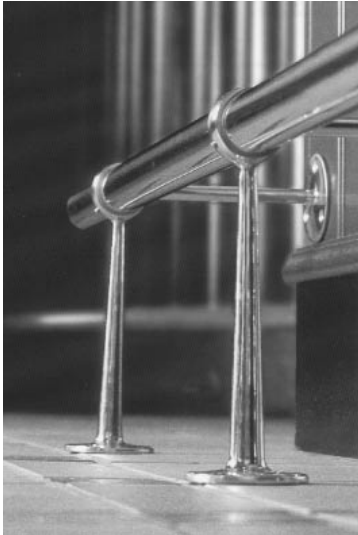

Art. Nr.	Bezeichnung	VE	incl.	Preis exkl. MWSt.
----------	-------------	----	-------	----------------------

Barreling Ø38mm

Messingpoliert

111-038250010	Rohr 2500mm	1	107,50	89,58
111-038500010	Rohr 5000mm	1	215,00	179,17
111-03800	Rohrverbinder	1	7,70	6,42
111-13809510	Wandstütze gekröpft 95mm	1	33,70	28,08
111-13807510	Wandstütze gerade 75mm	1	27,30	22,75
111-13817510	Wandstütze gerade 175mm	1	42,50	35,42
111-13823010	Wandstütze gerade 230mm	1	48,00	40,00
111-23817510	Wandstütze mit Diagonalstrebe 175mm	1	74,00	61,67
111-23823010	Wandstütze mit Diagonalstrebe 230mm	1	78,50	65,42
111-33817510	Boden-Wandstütze 175mm	1	72,00	60,00
111-33823010	Boden-Wandstütze 230mm	1	74,00	61,67
111-73810	Wandrosette	1	10,60	8,83
111-83810	Endkappe	1	8,40	7,00
111-103810	Endkugel	1	25,70	21,42
111-43809010	Eckstück 90°	1	46,50	38,75
111-43813510	Eckstück 135°	1	46,50	38,75
111-53809010	Bogen 90°	1	46,50	38,75
111-53813510	Bogen 135°	1	46,50	38,75

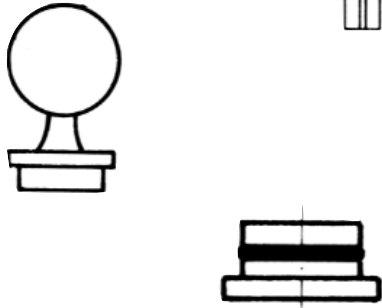
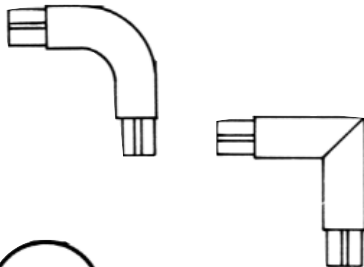
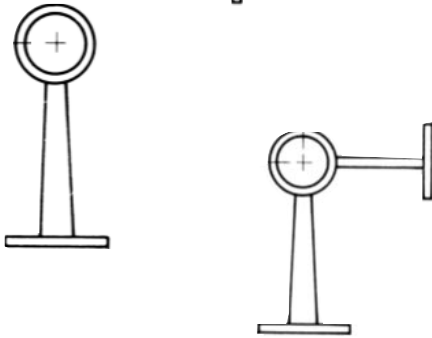
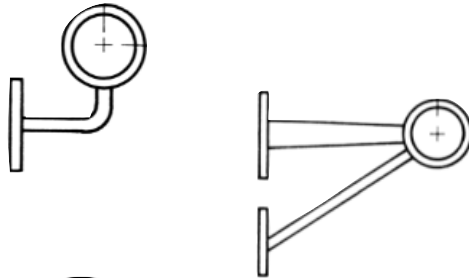

Messingverchromt

111-038250006	Rohr 2500mm	1	140,00	116,67
111-038500006	Rohr 5000mm	1	280,50	233,75
111-03800	Rohrverbinder	1	7,70	6,42
111-13809506	Wandstütze gekröpft 95mm	1	33,70	28,08
111-13807506	Wandstütze gerade 75mm	1	32,70	27,25
111-13817506	Wandstütze gerade 175mm	1	51,00	42,50
111-13823006	Wandstütze gerade 230mm	1	58,00	48,33
111-23817506	Wandstütze mit Diagonalstrebe 175mm	1	88,50	73,75
111-23823006	Wandstütze mit Diagonalstrebe 230mm	1	94,50	78,75
111-33817506	Boden-Wandstütze 175mm	1	86,50	72,08
111-33823006	Boden-Wandstütze 230mm	1	88,50	73,75
111-73806	Wandrosette	1	11,10	9,25
111-83806	Endkappe	1	10,00	8,33
111-103806	Endkugel	1	30,80	25,67
111-43809006	Eckstück 90°	1	56,00	46,67
111-43813506	Eckstück 135°	1	56,00	46,67
111-53809006	Bogen 90°	1	56,00	46,67
111-53813506	Bogen 135°	1	56,00	46,67