

Bett- Beschlage

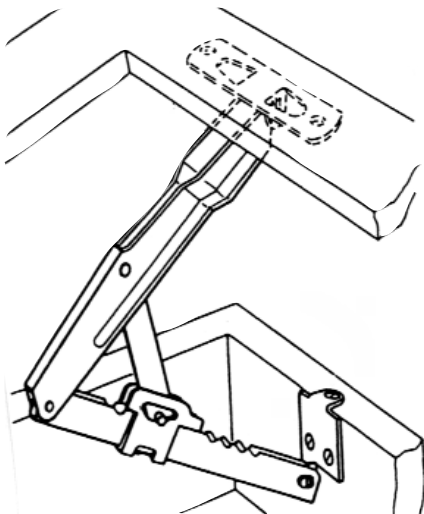
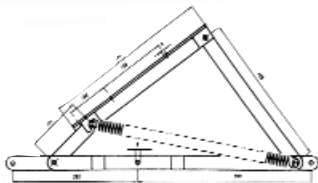
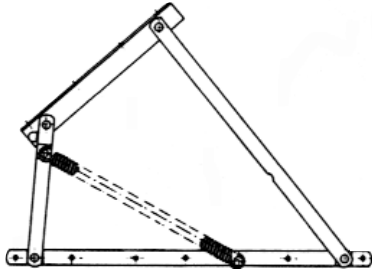
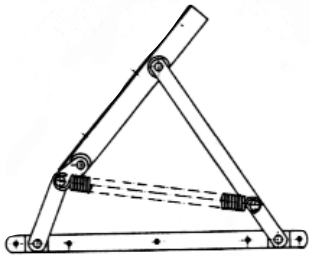

Art. Nr.	Bezeichnung	VE	incl.	Preis exkl. MWSt.
----------	-------------	----	-------	----------------------

Springaufbeschlag

fur querklappbare Einzelbetten
Liegeflache 100 x200cm

111-041108
111-041008

verzinkt, schwere Ausfuhrung
verzinkt, leichte Ausfuhrung

16,90 14,08
19,90 15,91

Springaufbeschlag

fur Doppelbetten
Liegeflache bis 200 x200cm

211-10052

verzinkt

79,80 66,50

Liegen - Hochstellbeschlag

Mechanik fur die Verstellung von Fu- und Kopfrahmen
12 Stufenrasterungen, Verstellhohe bis 290mm, vertikale Belastung 80kp je Steller, Mit durchgehender Zahnteilung zum Ruckstellen aus oberster Endstellung.

211-306232

verzinkt

15,90 13,25

Bett- Beschlage



Art. Nr.	Bezeichnung	VE	incl.	Preis exkl. MWSt.
----------	-------------	----	-------	----------------------

Teleskopversteller

fur Fu- und Kopfteil an Betten, Schreibtischplatten und Klappen.
Eine stabile Konstruktion mit Doppelrasterung. Platzsparender
Einbau fur schmale Rahmen.

157-025174	10 Rasterungen	10	10,02	8,35
157-025175	5 Rasterungen	10	8,47	7,06

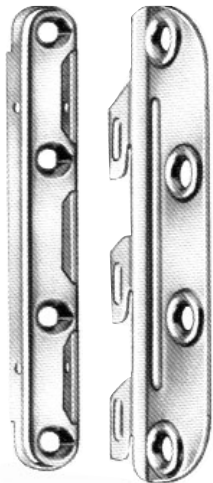
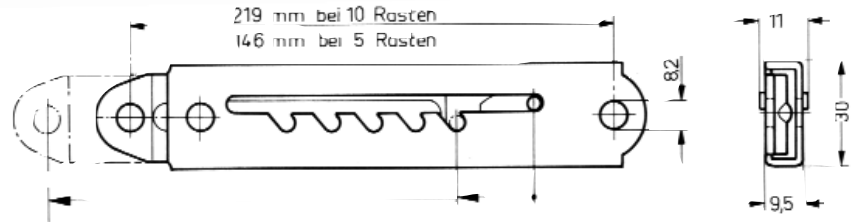

Bettverbindungsbeschlag

Hakenteil mit 3 Haken, Stahl chromatiert

Garnitur besteht aus:

2 Hakenteile links, 2 Hakenteile rechts, 4 Lagerteile

157-025185	Gesamthohe 100mm	10	5,22	4,35
157-025183	Gesamthohe 130mm	10	6,01	5,01

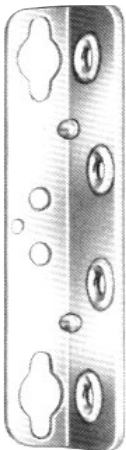

Winkelbettbeschlag

Stahl chromatiert

komplett mit Muffen M6x13 und Schrauben M6x12

157-025189	Gesamthohe 127mm	40	1,75	1,46
157-047635	Gesamthohe 226mm	40	3,91	3,26

Bett- Beschlage

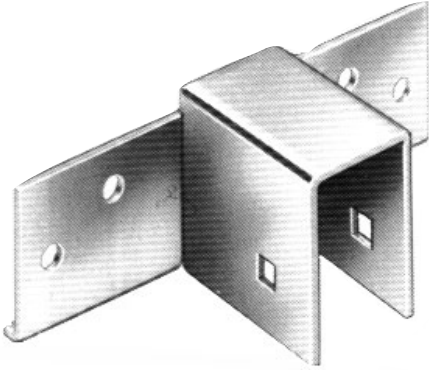

Art. Nr.	Bezeichnung	VE	incl.	Preis exkl. MWSt.
----------	-------------	----	-------	----------------------

Bettsockelverbinder

fur durchgehenden Bettsockel, Stahl chromatiert
Zusatztliche Sicherung gegen Querverwindung durch Verbindungsschrauben mit Flugelmutter

157-025177	Socketstarke 19mm	40	3,10	2,58
157-025178	Socketstarke 22mm	40	3,05	2,54

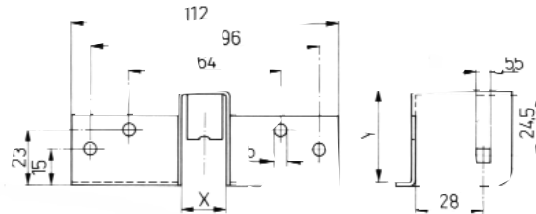

Bettsockelverbinder

fur durchgehenden aushangbaren Bettsockel, Stahl chromatiert
Hohe Stabilitat gegen Querverwindung.

157-025180	Socketstarke 19mm	40	4,16	3,47
157-025181	Socketstarke 23mm	40	4,22	3,52

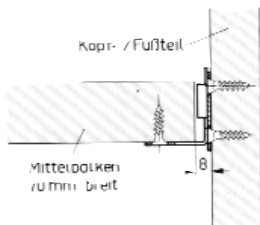
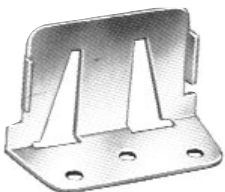
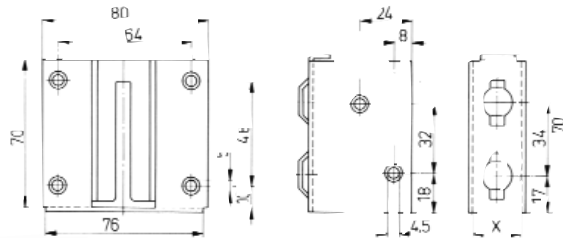

Mittelbalkenverbinder

Fur Bettkonstruktionen aus Holz und Metall. Auch fur Polsterbetten einsetzbar. Breite des Mittelbalkens bis 70 mm.

157-025182	Stahl chromatisiert		2,32	1,93
------------	---------------------	--	------	------

Bettkastenrad

grodimensionierter Rad-Durchmesser mit breiter Rollflache
Kunststoff wei 84mm

157-047636			1,44	1,20
------------	--	--	------	------

